

150 H

**PEMERAJAN AGENG PASEK BENDESA
PEGUYANGAN**

DESA ADAT PEGUYANGAN, KECAMATAN DENPASAR UTARA, KOTA DENPASAR
Alamat : Banjar Kepuh, Desa Adat Peguyangan, Kelurahan Peguyangan, Kec. Denpasar Utara, Denpasar - Bali

PROPOSAL
RENOVASI PELINGGIH DAN CANDI BENTAR
PEMERAJAN AGENG PASEK BENDESA
PEGUYANGAN

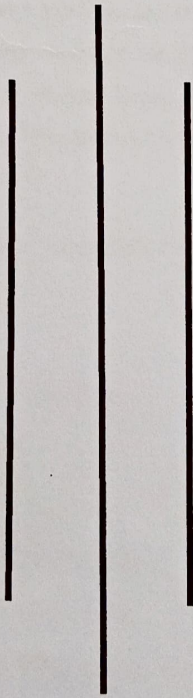

DENPASAR
2026

PEMERAJAN AGENG PASEK BENDESA PEGUYANGAN

DESA ADAT PEGUYANGAN, KECAMATAN DENPASAR UTARA, KOTA DENPASAR
Alamat : Banjar Kepuh, Desa Adat Peguyangan, Kelurahan Peguyangan, Kec. Denpasar Utara, Denpasar - Bali

Nomor : 01/PAPBP/1/2026
Lampiran : 1 (satu) gabung
Perihal : Permohonan Bantuan Dana Hibah

Denpasar, 15 Januari 2026

Kepada Yth
Bapak Walikota Denpasar
Di Denpasar

Om Swastyastu

Asung Kertha Wara Nugraha Ida Sang Hyang Widhi Wasa, kami dari Pengempon Pemerajan Ageng Pasek Bendesa Peguyangan memiliki rencana memohon bantuan dana hibah kepada Pemerintah Kota Denpasar guna merencanakan Renovasi Pelinggih dan Candi Bentar Pemerajan Ageng Pasek Bendesa Peguyangan. Kami dari Pengempon Pemerajan Ageng Pasek Bendesa Peguyangan, memohon dengan kerendahan hati kepada Bapak Walikota Denpasar untuk dapat kiranya membantu biaya Renovasi Pelinggih dan Candi Bentar Pemerajan Ageng Pasek Bendesa Peguyangan yang berada di Banjar Kepuh, Desa Adat Peguyangan, Kelurahan Peguyangan, Kec. Denpasar Utara, Kota Denpasar, yang biayanya sudah kami lampirkan. (RAB Terlampir)

Demikian permohonan ini kami sampaikan, atas perhatiannya dan bantuannya kami ucapkan terima kasih.

Om Santih, Santih, Santih Om.

Ketua

Sekretaris

Bendahara

I Made Wijana

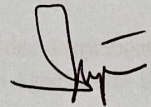

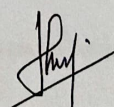
I Made Mertajiwa

Ni Nyoman Suarti

Mengetahui,

Bendesa Adat Peguyangan

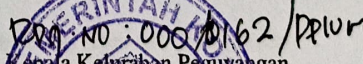
Kepala Lingkungan Br. Kepuh

Kepala Kelurahan Peguyangan

I Ketut Sutarna

I Komang Apriyanta

I Gede Sudi Arcana, S.Sn., MSI

Penata Tk.I

NIP. 19760613 201001 1 012

Camat Denpasar Utara

Wayan Asyanta, S.H., M.H.

Dembinia

15740429 199503 1 005

PEMERAJAN AGENG PASEK BENDESA PEGUYANGAN

DESA ADAT PEGUYANGAN, KECAMATAN DENPASAR UTARA, KOTA DENPASAR

Alamat : Banjar Kepuh, Desa Adat Peguyangan, Kelurahan Peguyangan, Kec. Denpasar Utara, Denpasar - Bali

LATAR BELAKANG :

Memiliki pura/parahyangan yang baik, bersih dan indah sebagai tempat yang aman dan nyaman untuk bersembahyang merupakan dambaan bagi umat yang merasa terpanggil untuk meningkatkan, bhakti, baik sebagai umatnya dan juga sentana atau keturunan dari para roh leluhur yang telah di sucikan yang telah bersemayam dan melinggih contohnya pada Pemerajan Ageng Pasek Bendesa Peguyangan yang berlokasi di Banjar Kepuh, Desa Adat Peguyangan, Kelurahan Peguyangan, Kec. Denpasar Utara, Kota Denpasar. Demi menunjang seni dan budaya serta adat istiadat serta kenyamanan Pengempon Pemerajan Ageng Pasek Bendesa Peguyangan, kami bermaksud akan merencanakan Renovasi Pelinggih dan Candi Bentar Pemerajan Ageng Pasek Bendesa Peguyangan ini, yang berada di Banjar Kepuh, Desa Adat Peguyangan, Kelurahan Peguyangan, Kec. Denpasar Utara, Kota Denpasar. Namun karena keterbatasan biaya kami akhirnya mengajukan proposal permohonan dana kepada Bapak Walikota Denpasar dan semoga Bapak dapat membantu kami demi tujuan yang kami harapkan.

TUJUAN :

Adapun maksud dan tujuan penyusunan proposal Renovasi Pelinggih dan Candi Bentar Pemerajan Ageng Pasek Bendesa Peguyangan yang berada di Banjar Kepuh, Desa Adat Peguyangan, Kelurahan Peguyangan, Kec. Denpasar Utara, Kota Denpasar, adalah untuk mendapatkan bantuan dana dari pemerintah sebagai biaya pekerjaan Renovasi Pelinggih dan Candi Bentar Pemerajan Ageng Pasek Bendesa Peguyangan, ini guna untuk meningkatkan kenyamanan dan keamanan dalam melakukan persembahyangan.

SASARAN :

- Mempererat hubungan kekerabatan antar seluruh Pengempon Pemerajan Ageng Pasek Bendesa Peguyangan.
- Meningkatkan keamanan dan kenyamanan dalam melakukan kegiatan keagamaan di lingkungan area Pemerajan Ageng Pasek Bendesa Peguyangan.

RINCIAN BIAYA KEGIATAN :

Adapun rincian dari biaya yang kami rencanakan untuk Pekerjaan Renovasi Pelinggih dan Candi Bentar Pemerajan Ageng Pasek Bendesa Peguyangan, ini kami memperkirakan tahap awal pekerjaan renovasi ini membutuhkan dana sebesar **Rp. 242.000.000,00 (Dua Ratus Empat Puluh Dua Juta Rupiah)** dan untuk lebih jelasnya sudah kami lampirkan RAB (Rencana Anggaran Biaya).

RENCANAAN PENGGUNAAN DANA HIBAH :

Dana hibah yang kami mohonkan kehadapan Bapak Walikota Denpasar, rencananya akan kami pergunakan untuk melakukan Pekerjaan Renovasi Pelinggih dan Candi Bentar Pemerajan Ageng Pasek Bendesa Peguyangan, yang berada di Banjar Kepuh, Desa Adat Peguyangan, Kec. Denpasar Utara, Kota Denpasar.

PEMERAJAN AGENG PASEK BENDESA PEGUYANGAN

DESA ADAT PEGUYANGAN, KECAMATAN DENPASAR UTARA, KOTA DENPASAR
Alamat : Banjar Kepuh, Desa Adat Peguyangan, Kelurahan Peguyangan, Kec. Denpasar Utara, Denpasar - Bali

WAKTU PELAKSANAAN :

Sesuai dengan hasil paruman seluruh Pengempon Pemerajan Ageng Pasek Bendesa Peguyangan yang hadir pada paruman, menyepakati bahwa pelaksanaan rencana pembangunan & pelaksanaan akan mencari hari baik atau pedewasan ayu yang dianggap baik pada tahun 2026 ini, setelah bantuan dana hibah terealisasi.

PENUTUP :

Demikian proposal ini kami buat, dengan besar harapan dari kami seluruh Pengempon Pemerajan Ageng Pasek Bendesa Peguyangan. Semoga Bapak Walikota Denpasar bisa membantu kami, sehingga beban kami dapat lebih diperingankan.

Denpasar, 15 Januari 2026



I Made Mariana

Sekretaris

I Made Mertajiwa

Bendahara

Ni Nyoman Suarti

Mengetahui,

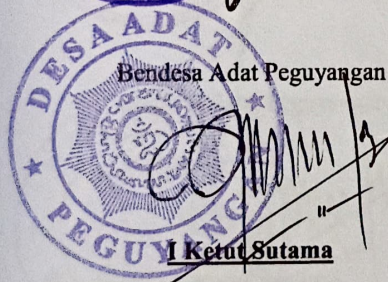

I Ketut Utama



I Komang Apriyanta



I Gede Sudi Arcana, S.Sn., MSi

Penata Tk I

NIP. 19760613 201001 1 012

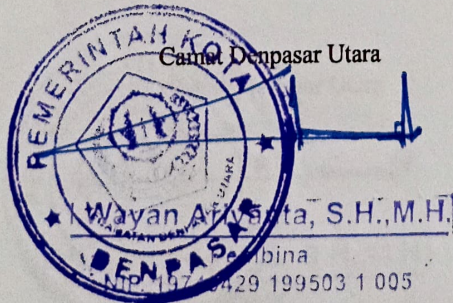

Camat Denpasar Utara

Wayan Ariyanta, S.H., M.H.

ibina
NIP. 19740219 199503 1 005

PEMERAJAN AGENG PASEK BENDESA PEGUYANGAN

DESA ADAT PEGUYANGAN, KECAMATAN DENPASAR UTARA, KOTA DENPASAR
Alamat : Banjar Kepuh, Desa Adat Peguyangan, Kelurahan Peguyangan, Kec. Denpasar Utara, Denpasar - Bali

STRUKTUR ORGANISASI/KEPENGURUSAN

Ketua : I Made Wijana
Sekretaris : I Made Mertajiwa
Bendahara : Ni Nyoman Suarti
Anggota : Pengempon Pemerajan Ageng Pasek Bendesa Peguyangan

Menyatakan bahwa Pemerajan Ageng Pasek Bendesa Peguyangan, sebelumnya tidak menerima hibah satu tahun sebelumnya atau di tahun berkenaan dari Pemerintah baik untuk objek yang sama maupun berbeda.

Demikian surat pernyataan ini dibuat untuk dapat dipergunakan sebagaimana mestinya.

Denpasar, 15 Januari 2026

Sekretaris

Bendahara

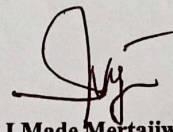

I Made Mertajiwa

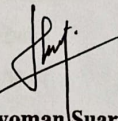

Ni Nyoman Suarti

Mengetahui,

Bendesa Adat Peguyangan Kepala Lingkungan Br. Kepuh

Keputusan No: 000/0162/PELUM
Kepala Kantoran Peguyangan



I Ketua Utama



I Komang Apriyanta



I Gedé Sudi Arcana, S.Sn., MSi

Penata Tk.I

NIP. 19760613 201001 1 012

Camat Denpasar Utara

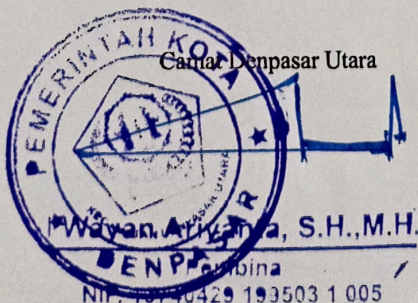

Wayan Ardhana, S.H., M.H.
NIP. 19740429 193503 1 005

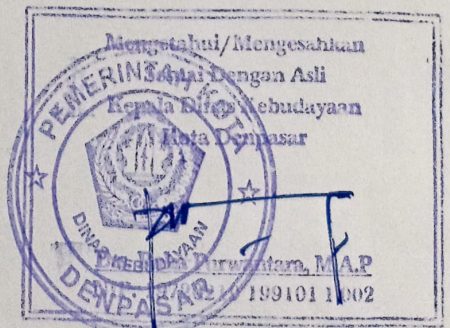

Mengetahui/Mengesahkan
Kepala Kantoran Peguyangan
Denpasar
Wayan Ardhana, M.A.P.
NIP. 199101 1 002

PEMERAJAN AGENG PASEK BENDESA PEGUYANGAN

DESA ADAT PEGUYANGAN, KECAMATAN DENPASAR UTARA, KOTA DENPASAR
Alamat : Banjar Kepuh, Desa Adat Peguyangan, Kelurahan Peguyangan, Kec. Denpasar Utara, Denpasar - Bali

SURAT PERNYATAAN

Yang bertandatangan dibawah ini :

Nama : I Made Wijana.

Jabatan : Ketua Pengempon Pemerajan Ageng Pasek Bendesa Peguyangan.

Alamat : Jl. A. Yani GG. Apel No. 1, Br. Kepuh, Desa Peguyangan, Kecamatan
Denpasar Utara, Kota Denpasar.

Menyatakan bahwa Pemerajan Ageng Pasek Bendesa Peguyangan, merupakan warisan yang harus selalu dijaga keajengan dan kebudayaannya oleh krama Pemerajan Ageng Pasek Bendesa Peguyangan, guna untuk menjaga tradisi Agama Hindu yaitu Tri Hita Karana.

Demikian surat pernyataan ini dibuat untuk dapat dipergunakan sebagaimana mestinya.

Denpasar, 15 Januari 2026

Penerima Hibah

Ketua Pengempon

Pemerajan Ageng Pasek Bendesa Peguyangan

Mengetahui,

Bendesa Desa Adat Peguyangan

I Kerut Utama

I Made Wijana



PEMERAJAN AGENG PASEK BENDESA PEGUYANGAN

DESA ADAT PEGUYANGAN, KECAMATAN DENPASAR UTARA, KOTA DENPASAR
 Alamat : Banjar Kepuh, Desa Adat Peguyangan, Kelurahan Peguyangan, Kec. Denpasar Utara, Denpasar - Bali

RINCIAN ANGGARAN BIAYA

PROYEK : RENOVASI PELINGGIH DAN CANDI BENTAR PEMERAJAN AGENG
 PASEK BENDESA PEGUYANGAN

LOKASI : BANJAR KEPUH, DESA ADAT PEGUYANGAN, KELURAHAN
 PEGUYANGAN, KEC. DENPASAR UTARA, KOTA DENPASAR

PEMILIK : PENGEMPON PEMERAJAN AGENG PASEK BENDESA PEGUYANGAN

NO.	URAIAN PEKERJAAN	SAT.	VOL.	HARGA SATUAN	JUMLAH HARGA
I	PEKERJAAN PERSIAPAN				
1	Air Temporer Untuk Konstruksi	Ls	1.00	<i>Pemilik</i>	<i>Pemilik</i>
2	Listrik Temporer Untuk Konstruksi	Ls	1.00	<i>Pemilik</i>	<i>Pemilik</i>
3	Pek. Staging & Scapolding	Ls	1.00	Rp 1,500,000.00	Rp 1,500,000.00
4	Pengbongkaran & Pembersihan	Ls	1.00	Rp 1,000,000.00	Rp 1,000,000.00
5	Mobilisasi dan Demobilisasi	Ls	1.00	Rp 2,500,000.00	Rp 2,500,000.00
6	Pek. Uitzet / Pengukuran	Ls	1.00	Rp 500,000.00	Rp 500,000.00
					Rp 5,500,000.00
	TOTAL PEKERJAAN PERSIAPAN				Rp 5,500,000.00
II	PEKERJAAN PADMASANA				
II.1	Pekerjaan Pasangan				
1	Pek. Pas Bata Press (<i>Pembugaran</i>)	M ²	12.80	Rp 750,000.00	Rp 9,600,000.00
2	Pek. Pas Batu Andesite Tepas Hujan	M ²	3.40	Rp 650,000.00	Rp 2,210,000.00
					Rp 11,810,000.00
	TOTAL PEKERJAAN PADMASANA				Rp 11,810,000.00
III	PEKERJAAN PELINGGIH MERU TUMPENG KALIH				
III.1	Pekerjaan Pasangan				
1	Pek. Pas Bata Press (<i>Pembugaran</i>)	M ²	8.80	Rp 750,000.00	Rp 6,600,000.00
2	Pek. Pas Batu Andesite Tepas Hujan & Tangga	M ²	8.90	Rp 650,000.00	Rp 5,785,000.00
					Rp 12,385,000.00
III.2	Pekerjaan Atap				
1	Pek. Pembugaran Struktur Atap	Ls	1.00	Rp 1,500,000.00	Rp 1,500,000.00
2	Pek. Pas Atap Ijuk	Kg	1,800.00	Rp 14,000.00	Rp 25,200,000.00
3	Pek. Pas. Murda Genteng	Bh	1.00	Rp 650,000.00	Rp 650,000.00
					Rp 27,350,000.00
III.3	Pekerjaan Finishing				
1	Pek. Polytur & Prada Bunga Pelinggih	Ls	1.00	Rp 5,000,000.00	Rp 5,000,000.00
					Rp 5,000,000.00

PEMERAJAN AGENG PASEK BENDESA PEGUYANGAN

DESA ADAT PEGUYANGAN, KECAMATAN DENPASAR UTARA, KOTA DENPASAR
 Alamat : Banjar Kepuh, Desa Adat Peguyangan, Kelurahan Peguyangan, Kec. Denpasar Utara, Denpasar - Bali

TOTAL PEKERJAAN PELINGGIH MERU TUMPENG KALIH					Rp 44,735,000.00
IV PEKERJAAN PELINGGIH GEDONG					
IV.1 Pekerjaan Pasangan					
1	Pek. Pas Bata Press (<i>Pembugaran</i>)	M ²	10.40	Rp 750,000.00	Rp 7,800,000.00
2	Pek. Pas Batu Andesite Tepas Hujan	M ²	3.50	Rp 650,000.00	Rp 2,275,000.00
					Rp 10,075,000.00
IV.2 Pekerjaan Atap					
1	Pek. Pembugaran Struktur Atap	Ls	1.00	Rp 1,500,000.00	Rp 1,500,000.00
2	Pek. Pas Atap Ijuk	Kg	1,600.00	Rp 14,000.00	Rp 22,400,000.00
3	Pek. Pas. Murda Genteng	Bh	1.00	Rp 650,000.00	Rp 650,000.00
					Rp 24,550,000.00
TOTAL PEKERJAAN PELINGGIH GEDONG					Rp 34,625,000.00
V PEKERJAAN PELINGGIH HYANG					
V.1 Pekerjaan Pasangan					
1	Pek. Pas Bata Press (<i>Pembugaran</i>)	M ²	4.00	Rp 750,000.00	Rp 3,000,000.00
2	Pek. Pas Batu Andesite Tepas Hujan	M ²	3.50	Rp 650,000.00	Rp 2,275,000.00
3	Pek. Pas Batu Candi Lantai Bataran	M ²	2.90	Rp 650,000.00	Rp 1,885,000.00
4	Pek. Pas Sendi Batu Candi	Bh	5.00	Rp 750,000.00	Rp 3,750,000.00
5	Pek. Pembugaran Bungan Pelinggih	Ls	1.00	Rp 1,500,000.00	Rp 1,500,000.00
					Rp 12,410,000.00
V.2 Pekerjaan Atap					
1	Pek. Pembugaran Struktur Atap	Ls	1.00	Rp 1,500,000.00	Rp 1,500,000.00
2	Pek. Pas Atap Ijuk	Kg	1,650.00	Rp 14,000.00	Rp 23,100,000.00
3	Pek. Pas. Murda Genteng	Bh	1.00	Rp 650,000.00	Rp 650,000.00
					Rp 25,250,000.00
V.3 Pekerjaan Finishing					
1	Pek. Polytur & Prada Bungan Pelinggih	Ls	1.00	Rp 5,000,000.00	Rp 5,000,000.00
					Rp 5,000,000.00
TOTAL PEKERJAAN PELINGGIH HYANG					Rp 42,660,000.00
VI PEKERJAAN PELINGGIH HYANG GURU					
VI.1 Pekerjaan Pasangan					
1	Pek. Pas Bata Press (<i>Pembugaran</i>)	M ²	12.80	Rp 750,000.00	Rp 9,600,000.00
2	Pek. Pas Batu Andesite Tepas Hujan	M ²	4.40	Rp 650,000.00	Rp 2,860,000.00
3	Pek. Pas Batu Candi Lantai Bataran	M ²	4.20	Rp 650,000.00	Rp 2,730,000.00
4	Pek. Pas Patung Paras Singa	Bh	2.00	Rp 1,500,000.00	Rp 3,000,000.00
5	Pek. Pembugaran Bungan Pelinggih	Ls	1.00	Rp 1,500,000.00	Rp 1,500,000.00
					Rp 19,690,000.00

PEMERAJAN AGENG PASEK BENDESA PEGUYANGAN

DESA ADAT PEGUYANGAN, KECAMATAN DENPASAR UTARA, KOTA DENPASAR
 Alamat : Banjar Kepuh, Desa Adat Peguyangan, Kelurahan Peguyangan, Kec. Denpasar Utara, Denpasar - Bali

V.2 Pekerjaan Atap					
1	Pek. Pembersihan Struktur Atap	Ls	1.00	Rp 1,500,000.00	Rp 1,500,000.00
2	Pek. Pas Atap Ijuk	Kg	1,650.00	Rp 14,000.00	Rp 23,100,000.00
3	Pek. Pas. Murda Genteng	Bh	1.00	Rp 850,000.00	Rp 850,000.00
					Rp 25,450,000.00
V.3 Pekerjaan Finishing					
1	Pek. Polytur & Prada Bungan Pelinggih	Ls	1.00	Rp 5,000,000.00	Rp 5,000,000.00
					Rp 5,000,000.00
TOTAL PEKERJAAN PELINGGIH HYANG GURU					Rp 50,140,000.00
VII PEKERJAAN PELINGGIH RATU					
VII.1 Pekerjaan Pasangan					
1	Pek. Pas Bata Press (<i>Pembersihan</i>)	M ²	6.80	Rp 750,000.00	Rp 5,100,000.00
2	Pek. Pas Batu Andesite Tepas Hujan	M ²	5.20	Rp 650,000.00	Rp 3,380,000.00
3	Pek. Pas Batu Candi Lantai Bataran	M ²	4.90	Rp 650,000.00	Rp 3,185,000.00
4	Pek. Pas Sendi Batu Candi	Bh	2.00	Rp 750,000.00	Rp 1,500,000.00
5	Pek. Pembersihan Kayu Pelinggih	Ls	1.00	Rp 1,500,000.00	Rp 1,500,000.00
					Rp 14,665,000.00
VII.2 Pekerjaan Atap					
1	Pek. Pembersihan Struktur Atap	Ls	1.00	Rp 1,500,000.00	Rp 1,500,000.00
2	Pek. Pas Atap Ijuk	Kg	2,200.00	Rp 14,000.00	Rp 30,800,000.00
3	Pek. Pas. Murda Genteng	Bh	1.00	Rp 650,000.00	Rp 650,000.00
					Rp 32,950,000.00

PEMERAJAN AGENG PASEK BENDESA PEGUYANGAN

DESA ADAT PEGUYANGAN, KECAMATAN DENPASAR UTARA, KOTA DENPASAR
 Alamat : Banjar Kepuh, Desa Adat Peguyangan, Kelurahan Peguyangan, Kec. Denpasar Utara, Denpasar - Bali

VII.3	Pekerjaan Finishing						
1	Pek. Polytur & Prada Bungan Pelinggih	Ls	1.00	Rp	5,000,000.00	Rp	5,000,000.00
						Rp	5,000,000.00
TOTAL PEKERJAAN PELINGGIH RATU						Rp	52,615,000.00
JUMLAH SUB TOTAL						Rp	242,085,000.00
DIBULATKAN						Rp	242,000,000.00

Denpasar, 15 Januari 2026



Sekretaris

[Handwritten Signature]

I Made Mertajiwa

Bendahara

[Handwritten Signature]

Ni Nyoman Suarti

Mengetahui,

Bendesa Adat Peguyangan Kepala Lingkungan Br. Kepuh

KORNO: 000/0162 / PLSM
 Kepala Kelurahan Peguyangan

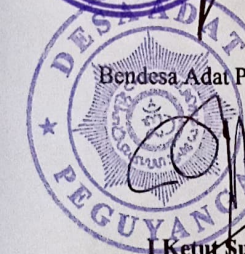

[Handwritten Signature]

I Ketut Sutarna



I Komang Apriyanta

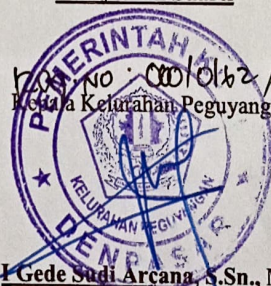

I Gede Sudi Arcana, S.Sn., MSi

Penata Tk.I

NIP. 19760613 201001 1 012



Camat Denpasar Utara

I Komang Apriyanta, S.H., M.H.

NIP. 1940429 199503 1 005

PEMERAJAN AGENG PASEK BENDESA PEGUYANGAN

DESA ADAT PEGUYANGAN, KECAMATAN DENPASAR UTARA, KOTA DENPASAR
Alamat : Banjar Kepuh, Desa Adat Peguyangan, Kelurahan Peguyangan, Kcc. Denpasar Utara, Denpasar - Bali

DOKUMENTASI

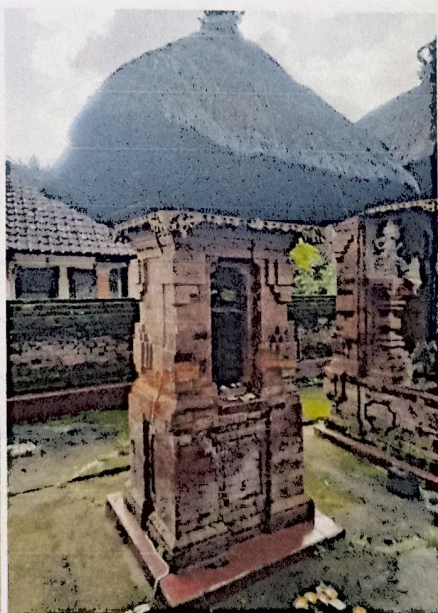
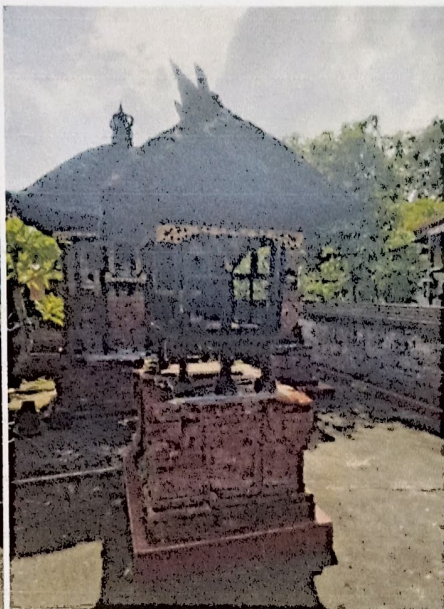
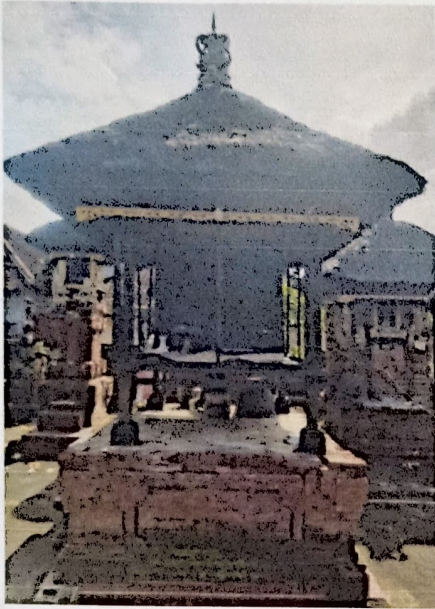

PEMERAJAN AGENG PASEK BENDESA PEGUYANGAN

DESA ADAT PEGUYANGAN, KECAMATAN DENPASAR UTARA, KOTA DENPASAR
Alamat : Banjar Kepuh, Desa Adat Peguyangan, Kelurahan Peguyangan, Kec. Denpasar Utara, Denpasar - Bali

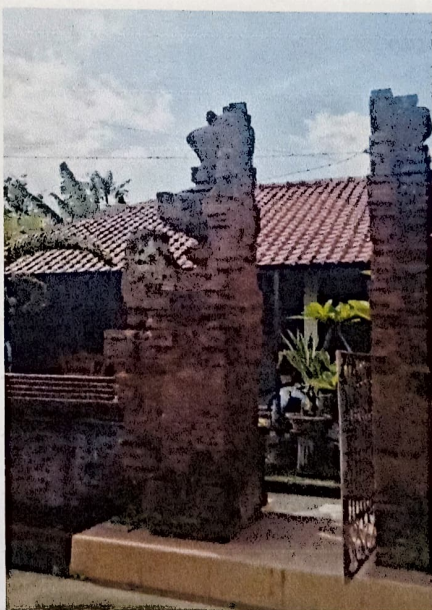
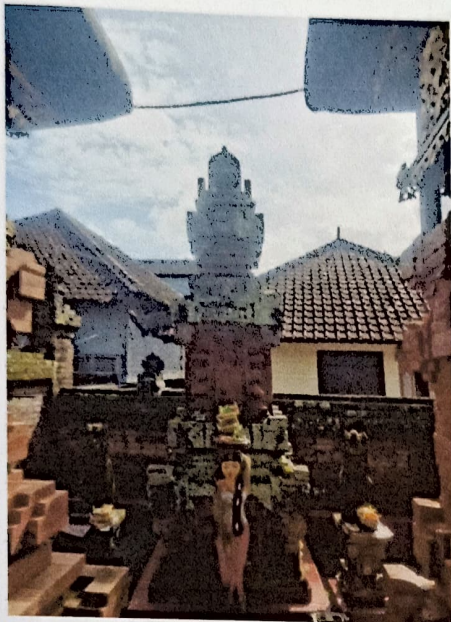

PEMERAJAN AGENG PASEK BENDESA PEGUYANGAN

DESA ADAT PEGUYANGAN, KECAMATAN DENPASAR UTARA, KOTA DENPASAR
 Alamat : Banjar Kepuh, Desa Adat Peguyangan, Kelurahan Peguyangan, Kcc. Denpasar Utara, Denpasar - Bali

Rekening BPD : Pengempon Pemerajan Ageng Pasek Bendesa Peguyangan

TABUNGAN SIBAPA
NO. BUKU : A-12872953

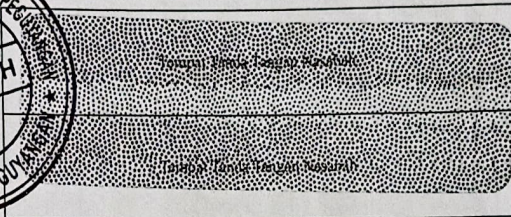

PERHATIAN :

1. Periksa saldo tabungan Anda sebelum melakukan transaksi Bank. Apabila saldo tabungan hilang, harap lapor kepada yang berwajib.
2. Bank dibebaskan dari segala kerugian dan tuntutan yang timbul karena kehilangan/pemalsuan dan atau penyalahgunaan atas buku tabungan ini.
3. Penabung tidak dibenarkan untuk menyimpan buku tabungannya pada Bank.



8 JAN 2026

ADA MU PUTU UTAMI, SE
NRK. 0957

011 02.02.61975-5

TANDA TANGAN BERDUA + STEMPEL

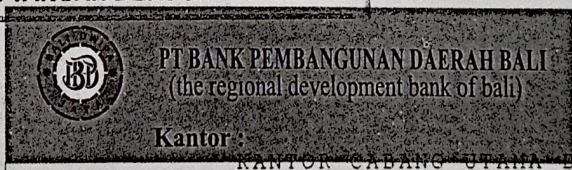

No. Tabungan : 011 02.02.61975-5
Nama : PEMERAJAN AGENG PASEK
Identitas : B. BENDESA PEGUYANGAN
Alamat : 01/PAPBP/I/2026



J/L A YANI GG APPEL NO 1 BR KEPUH

PEMERAJAN AGENG PASEK BENDESA PEGUYANGAN

DESA ADAT PEGUYANGAN, KECAMATAN DENPASAR UTARA, KOTA DENPASAR
 Alamat : Banjar Kepuh, Desa Adat Peguyangan, Kelurahan Peguyangan, Kcc. Denpasar Utara, Denpasar - Bali

GAMBAR PERENCANAAN

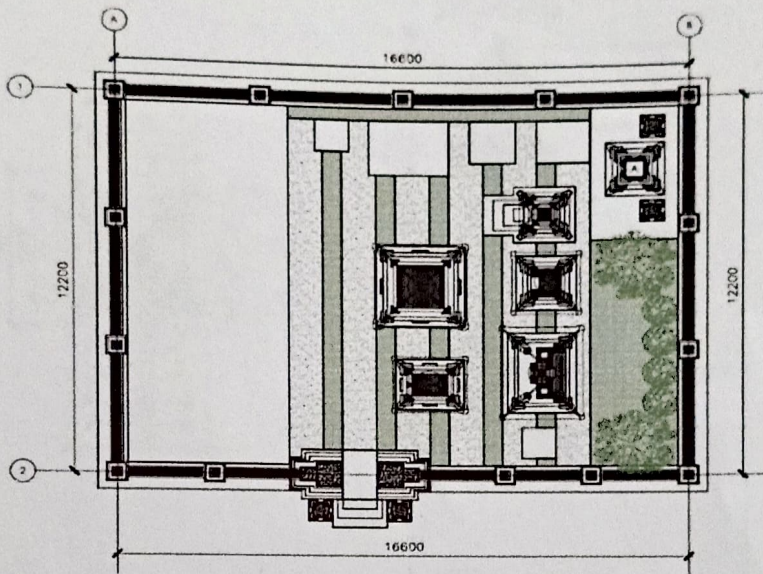

DESIKSI PEMERAJAN PUSUH PEGUYANGAN
 1 : 75

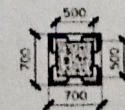
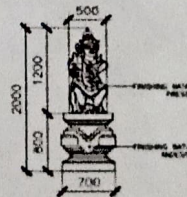
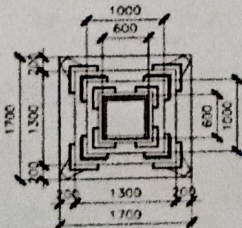
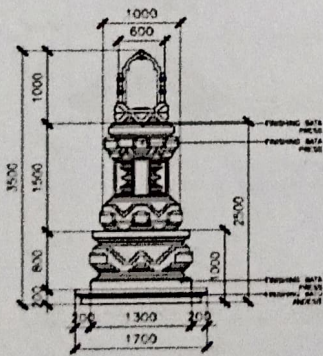

PALMARIAN (A)
 1 : 35

KATUNING PALMARIAN
 1 : 35

PEMERAJAN AGENG PASEK BENDESA PEGUYANGAN

DESA ADAT PEGUYANGAN, KECAMATAN DENPASAR UTARA, KOTA DENPASAR

Alamat : Banjar Kepuh, Desa Adat Peguyangan, Kelurahan Peguyangan, Kec. Denpasar Utara, Denpasar - Bali

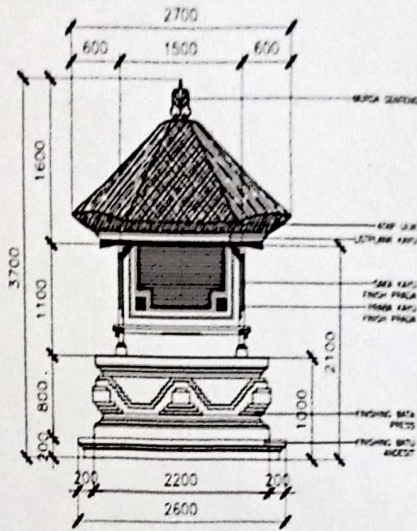
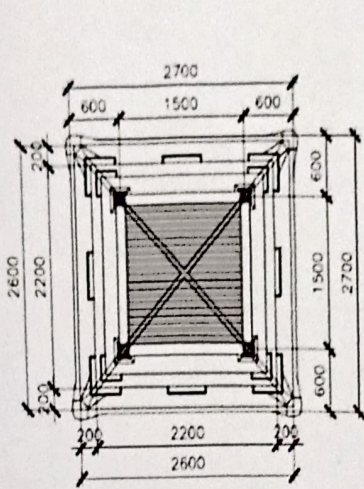

PEMUNGKUH RATA I
1 : 30

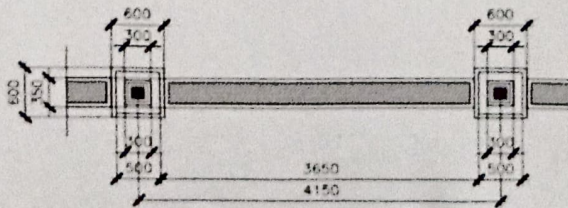
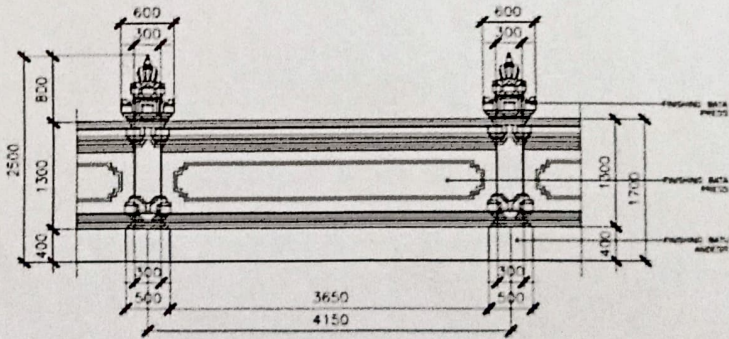

PEMUNGKUH RATA I
1 : 30