



PURA PASEK AGUNG TEGAL
JALAN IMAM BONJOL, BANJAR TEGAL DUKUH ANYAR
DESA PEMECUTAN KELOD
KECAMATAN DENPASAR BARAT
KOTA DENPASAR

Sukra Wage, Wuku Klurut, Denpasar, 2 Januari 2026

No : 001/PAT/I /2026
Lampiran : 1 (Satu) Gabung
Perihal : Permohonan Bantuan

Kepada :

Yth. Bapak Walikota Denpasar
di -
Denpasar

Dengan hormat,

Sehubungan dengan upaya percepatan pembangunan dan pelaksanaan visi dan misi Pemerintahan Kota Denpasar dalam Pelestarian Budaya, dan khususnya di Desa Pemecutan Kelod di wilayah Kota Denpasar, dalam rangka menunjang kegiatan Pura Pasek Agung Tegal Denpasar, kami mengharapkan kiranya dapat diberikan bantuan dalam bentuk hibah uang Pembangunan Renovasi Candi Bentar Jaba Tengah , Candi Bentar Jaba Sisi, Tembok Penyengker dan Bale Kulkul Pura Pasek Agung Tegal Denpasar.

Berkaitan dengan hal tersebut, sebagai bahan pertimbangan Bapak, terlampir kami sampaikan RAB dan Gambar dalam proposal ini.

Demikian permohonan kami, atas perkenan dan bantuan Bapak diucapkan terimakasih.

Hormat Kami,

Ketua Prajuru
Pura Pasek Agung Tegal Denpasar



(I Wayan Sudarta)

001/I/2026

Perbekel
Desa Pemecutan Kelod



(I Wayan Tantra, SH.)

Sekretaris
Pura Pasek Agung Tegal Denpasar



(I Ketut Karmana, ST.)

Mengetahui, *Reg : 02/TDA/I/2026*
Pelaksana Kewilayahan
Br. Tegal Dukuh Anyar



(I Made Yoga Pratama)



(I Wayan Yusswara, S.STP., M.Si.)

Pembina Tk I

NIP.197707301998021001



PURA PASEK AGUNG TEGAL
JALAN IMAM BONJOL, BANJAR TEGAL DUKUH ANYAR
DESA PEMECUTAN KELOD
KECAMATAN DENPASAR BARAT
KOTA DENPASAR

SUSUNAN
PRAJURU PURA PASEK AGUNG TEGAL DENPASAR

Majelis Luhur Warga Pasek Agung Tegal

- Ida Pandita Mpu Dhaksa Siwa Putra Shanti Yoga
- Ida Pandita Mpu Dhaksa Pramangga Yoga

Penasehat dan Penglingsir :

- Jero Mangku I Nyoman Karba
- I Ketut Sandi
- I Ketut Pudja
- I Ketut Suyadnya,SH

- | | |
|------------------------------------|---|
| Ketua Prajuru | I Wayan Sudarta |
| Wakil Ketua | : I Nyoman Sujendra |
| Penyarikan 1 (Sekretaris 1) | : I Ketut Karmana, ST. |
| Penyarikan 2 (Sekretaris 2) | : I Kadek Suwardika |
| Petengen 1 (Bendahara 1) | : I Nyoman Sumadi |
| Petengen 2 (Bendahara 2) | : Agus Gede Suardika, SH. |
| Anggota | : Warih Pura Pasek Agung Tegal Denpasar |

Denpasar, 2 Januari 2026

Hormat Kami,

Ketua Prajuru
Pura Pasek Agung Tegal Denpasar

(I Wayan Sudarta)

Sekretaris
Pura Pasek Agung Tegal Denpasar

(I Ketut Karmana,ST.)

002/12/2026
Perbekel
Desa Pemecutan Kelod

(I Wayan Tantra,SH.)

Mengetahui,

Reg : 02/TDA/S/2026
Pelaksana Kewilayahan
Br. Tegal Dukuh Anyar

(I Made Yoga Pratama)

(I Wayan Kuswara, S.STP.,M.Si.)
Pembina Tk I
NIP.197707301998021001

Mengesahkan
Surat Keputusan
Mengenai Pembina Tk I
budayaan
Kota Denpasar

Drs. Fala Purwanta, M.A.P.
NIP. 19720219 199101 1 002



PURA PASEK AGUNG TEGAL
JALAN IMAM BONJOL, BANJAR TEGAL DUKUH ANYAR
DESA PEMECUTAN KELOD
KECAMATAN DENPASAR BARAT
KOTA DENPASAR

**SUSUNAN
PRAJURU PURA PASEK AGUNG TEGAL DENPASAR**

Majelis Luhur Warga Pasek Agung Tegal

- Ida Pandita Mpu Dhaksa Siwa Putra Shanti Yoga
- Ida Pandita Mpu Dhaksa Pramangga Yoga

Penasehat dan Penglingsir :

- Jero Mangku I Nyoman Karba
- I Ketut Sandi
- I Ketut Pudja
- I Ketut Suyadnya,SH

Ketua Prajuru : I Wayan Sudarta
Wakil Ketua : I Nyoman Sujendra
Penyarikan 1 (Sekretaris 1) : I Ketut Karmana, ST.
Penyarikan 2 (Sekretaris 2) : I Kadek Suwardika
Petengen 1 (Bendahara 1) : I Nyoman Sumadi
Petengen 2 (Bendahara 2) : Agus Gede Suardika, SH.
Anggota : Warih Pura Pasek Agung Tegal Denpasar

Denpasar, 2 Januari 2026

Hormat Kami,

Ketua Prajuru
Pura Pasek Agung Tegal Denpasar

Sekretaris
Pura Pasek Agung Tegal Denpasar



(I Ketut Karmana,ST.)



Mengetahui,

Reg : 02 / TDA / I / 2026
Pelaksana Kewilayahan
Br. Tegal Dukuh Anyar

(I Made Yoga Pratama)

(I Wayan Yulswara, S.STP., M.Si.)
Pembina Tk I
NIP.197707301998021001





PURA PASEK AGUNG TEGAL
JALAN IMAM BONJOL, BANJAR TEGAL DUKUH ANYAR
DESA PEMECUTAN KELOD
KECAMATAN DENPASAR BARAT
KOTA DENPASAR

RENCANA ANGGARAN BIAYA

Desa : Pemecutan Kelod
Kegiatan : Renovasi Candi Bentar Jabe Sisi, Jaba Tengah, Tembok Penyengker Dan Bale Kulkul Pura Pasek Agung Tegal
Lokasi : Jl. Imambonjol - Denpasar

No	URAIAN PEKERJAAN	VOLUME	SATUAN	HARGA SATUAN Rp.	TOTAL HARGA Rp.
A	PEMBUATAN TEMBOK DAN CANDI BENTAR JABA TENGAH				199.128.561,46
1	Pek. Pembongkaran				
	Pembongkaran Tembok Pagar Existing	5,98	m'	250.000,00	1.495.000,00
	Pembongkaran Padurakse Existing	2,00	bh	200.000,00	400.000,00
	Pembongkaran Candi Existing T = 4,5m	1,00	pas	2.500.000,00	2.500.000,00
2	Pek. Pembuangan Puing Bongkaran	5,00	rit	800.000,00	4.000.000,00
3	Pek. Galian	9,99	m3	200.000,00	1.997.040,00
4	Pek. Pondasi Foot Plat				
	Lantai Kerja	0,23	m3	1.875.000,00	421.875,00
	Beton	1,80	m3	1.875.000,00	3.375.000,00
	Penulangan	137,05	kg	25.000,00	3.426.272,62
5	Pek. Pondasi Batu Kali	8,36	m3	1.500.000,00	12.546.000,00
6	Pek. Sloof 15 x 25				
	Beton	0,38	m3	1.875.000,00	712.265,63
	Penulangan	43,47	kg	25.000,00	1.086.651,17
	Bekisting	5,07	m2	185.000,00	937.025,00
7	Pek. Kolom Candi 30 x 30				
	Beton	0,99	m3	1.875.000,00	1.856.250,00
	Penulangan	186,27	kg	25.000,00	4.656.812,33
	Bekisting	13,20	m2	185.000,00	2.442.000,00
8	Pek. Kolom Anak Candi 20 x 20				
	Beton	0,28	m3	1.875.000,00	525.000,00
	Penulangan	78,16	kg	25.000,00	1.954.049,48
	Bekisting	8,40	m2	185.000,00	1.554.000,00
9	Pek. Kolom Paduraksa 15 x 15				
	Beton	0,07	m3	1.875.000,00	126.562,50
	Penulangan	31,16	kg	25.000,00	778.908,40
	Bekisting	1,80	m2	185.000,00	333.000,00
10	Pek. Ring Balok 15 x 20				
	Beton	0,30	m3	1.875.000,00	569.812,50
	Penulangan	40,82	kg	25.000,00	1.020.591,85
	Bekisting	4,05	m2	185.000,00	749.620,00
11	Pek Pas. Batako	5,98	m2	165.000,00	986.700,00
12	Pek. Beton Pengeresek	5,39	m3	1.875.000,00	10.108.125,00
13	Pek. Tembok Batu Candi T = 1,5m	6,74	m'	5.500.000,00	37.070.000,00
14	Pek. Kepala Padurakse Batu Candi	2,00	bh	7.000.000,00	14.000.000,00
15	Pek. Candi Bentar Batu Candi T = 4,5m	1,00	pas	87.500.000,00	87.500.000,00
B	PEMBUATAN TEMBOK DAN CANDI BENTAR JABA SISI				214.684.411,03
1	Pek. Pembongkaran				
	Pembongkaran Tembok Pagar Existing	10,74	m'	250.000,00	2.685.000,00
	Pembongkaran Padurakse Existing	3,00	bh	200.000,00	600.000,00
	Pembongkaran Candi Existing T = 3,2m	1,00	pas	2.000.000,00	2.000.000,00
2	Pek. Pembuangan Puing Bongkaran	7,00	rit	800.000,00	5.600.000,00
3	Pek. Galian	8,52	m3	200.000,00	1.704.000,00
4	Pek. Pondasi Foot Plat				
	Lantai Kerja	0,10	m3	1.875.000,00	187.500,00
	Beton	0,80	m3	1.875.000,00	1.500.000,00
	Penulangan	61,65	kg	25.000,00	1.541.301,97
5	Pek. Pondasi Batu Kali	8,35	m3	1.500.000,00	12.525.000,00
6	Pek. Sloof 15 x 25				
	Beton	0,52	m3	1.875.000,00	977.343,75
	Penulangan	59,66	kg	25.000,00	1.491.510,99
	Bekisting	6,95	m2	185.000,00	1.285.750,00
7	Pek. Kolom Candi 25 x 25				
	Beton	0,50	m3	1.875.000,00	937.500,00
	Penulangan	95,49	kg	25.000,00	2.387.255,65
	Bekisting	8,00	m2	185.000,00	1.480.000,00

No	URAIAN PEKERJAAN	VOLUME	SATUAN	HARGA SATUAN Rp.	TOTAL HARGA Rp.
8	Pek. Kolom Anak Candi 15 x 15				
	Beton	0,14	m3	1.875.000,00	253.125,00
	Penulangan	37,32	kg	25.000,00	932.964,65
	Bekisting	3,60	m2	185.000,00	666.000,00
9	Pek. Kolom Paduraksa 15 x 15				
	Beton	0,10	m3	1.875.000,00	189.843,75
	Penulangan	46,73	kg	25.000,00	1.168.362,60
	Bekisting	2,70	m2	185.000,00	499.500,00
10	Pek. Ring Balok 15 x 20				
	Beton	0,42	m3	1.875.000,00	781.875,00
	Penulangan	56,03	kg	25.000,00	1.400.802,67
	Bekisting	5,56	m2	185.000,00	1.028.600,00
11	Pek Pas. Batako	10,42	m2	165.000,00	1.719.300,00
12	Pek. Beton Pengeresek	6,61	m3	1.875.000,00	12.391.875,00
13	Pek. Tembok Batu Candi T = 1,5m	11,50	m'	5.500.000,00	63.250.000,00
14	Pek. Kepala Padurakse Batu Candi	3,00	bh	7.000.000,00	21.000.000,00
15	Pek. Candi Bentar Batu Candi T = 3,2m	1,00	pas	72.500.000,00	72.500.000,00
C	PEMBUATAN BALE KULKUL				440.513.713,24
1	Pek. Pembersihan	1,00	ls	2.000.000,00	2.000.000,00
2	Pek. Pembuangan Sisa Galian Tanah	4,00	rit	800.000,00	3.200.000,00
3	Pek. Galian	12,24	m3	200.000,00	2.448.000,00
4	Pek. Pondasi Foot Plat				
	Lantai Kerja	0,29	m3	1.875.000,00	540.000,00
	Beton	2,30	m3	1.875.000,00	4.320.000,00
	Penulangan	94,98	kg	25.000,00	2.374.438,17
5	Pek. Pondasi Batu Kali	5,85	m3	1.500.000,00	8.775.000,00
6	Pek. Sloof 15 x 25				
	Beton	0,52	m3	1.875.000,00	977.343,75
	Penulangan	97,59	kg	25.000,00	2.439.696,40
	Bekisting	6,95	m2	185.000,00	1.285.750,00
7	Pek. Beton Rabatan Lantai	1,01	m3	1.875.000,00	1.898.437,50
8	Pek. Kolom Bawah Bale Kukul 30 x 30				
	Beton	2,21	m3	1.875.000,00	4.151.250,00
	Penulangan	418,59	kg	25.000,00	10.464.856,20
	Bekisting	29,52	m2	185.000,00	5.461.200,00
9	Pek. Balok Lantai 20 x 35				
	Beton	1,11	m3	1.875.000,00	2.086.875,00
	Penulangan	264,02	kg	25.000,00	6.600.570,84
	Bekisting	10,49	m2	185.000,00	1.941.390,00
10	Pek. Plat Lantai				
	Beton	3,45	m3	1.875.000,00	6.474.900,00
	Penulangan	200,27	kg	25.000,00	5.006.828,13
	Bekisting	19,27	m2	450.000,00	8.670.600,00
11	Pek. Balok Diatas Plat 15 x 25				
	Beton	0,25	m3	1.875.000,00	461.250,00
	Penulangan	44,21	kg	25.000,00	1.105.261,16
	Bekisting	3,28	m2	185.000,00	606.800,00
12	Pek. Kolom Atas Bale Kukul 20 x 20				
	Beton	0,98	m3	1.875.000,00	1.845.000,00
	Penulangan	53,79	kg	25.000,00	1.344.849,44
	Bekisting	6,40	m2	185.000,00	1.184.000,00
13	Pek. Balok Atas 15 x 25				
	Beton	0,25	m3	1.875.000,00	461.250,00
	Penulangan	44,21	kg	25.000,00	1.105.261,16
	Bekisting	2,00	m2	185.000,00	370.000,00
14	Pek. Plat Lantai Atas				
	Beton	0,31	m3	1.875.000,00	576.000,00
	Penulangan	30,56	kg	25.000,00	764.119,00
	Bekisting	3,35	m2	450.000,00	1.506.240,00
15	Pek. Tangga				
	Beton	1,57	m3	1.875.000,00	2.944.687,50
	Penulangan	192,26	kg	25.000,00	4.806.555,00
	Bekisting	12,90	m2	450.000,00	5.805.000,00
16	Pek. WaterProfing Sika	17,27	m2	150.000,00	2.589.960,00
17	Pek Pas. Batako	30,93	m2	165.000,00	5.103.450,00
18	Pek. Beton Pengeresek	2,61	m3	1.875.000,00	4.893.750,00
19	Pek. Plesteran Dinding	44,46	m2	95.000,00	4.223.700,00
20	Pek. Acian Dinding, Balok dan Plat Lantai	103,74	m2	115.000,00	11.930.261,00
21	Pek. Pas. Keramik Lantai dan Tangga	30,15	m2	325.000,00	9.798.750,00
22	Pek. Pengecatan	103,74	m2	95.000,00	9.855.433,00
23	Pek. Tempelan Kolom Batu Candi T = 4,2m	4,00	m'	25.000.000,00	100.000.000,00

No	URAIAN PEKERJAAN	VOLUME	SATUAN	HARGA SATUAN Rp.	TOTAL HARGA Rp.
24	Pek. Bataran Batu Candi Bale Kukul	1,00	unit	75.000.000,00	75.000.000,00
25	Pek. Bungan Bale Kukul Finis Sampai Atap Genteng	1,00	unit	95.000.000,00	95.000.000,00
26	Pek. Reling Tangga Besi Hollo	11,70	m'	950.000,00	11.115.000,00
27	Pek. Tangga Hollo Bale Kukul	1,00	unit	5.000.000,00	5.000.000,00
D	PEMBUATAN TEMBOK PENTENGER SISI UTARA				522.148.857,07
1	Pek. Pembersihan	1,00	ls	2.500.000,00	2.500.000,00
2	Pek. Pembuangan Sisa Galian Tanah	4,00	rit	800.000,00	3.200.000,00
3	Pek. Galian	16,01	m3	200.000,00	3.201.600,00
4	Pek. Pondasi Foot Plat				
	Lantai Kerja	0,16	m3	1.875.000,00	303.750,00
	Beton	1,30	m3	1.875.000,00	2.430.000,00
	Penulangan	364,93	kg	25.000,00	9.123.211,13
5	Pek. Pondasi Batu Kali	15,96	m3	1.500.000,00	23.940.000,00
6	Pek. Sloof 15 x 25				
	Beton	1,00	m3	1.875.000,00	1.870.312,50
	Penulangan	114,43	kg	25.000,00	2.860.762,94
	Bekisting	13,30	m2	185.000,00	2.460.500,00
7	Pek. Kolom Paduraksa 20 x 20				
	Beton	1,44	m3	1.875.000,00	2.700.000,00
	Penulangan	242,07	kg	25.000,00	6.051.822,48
	Bekisting	21,60	m2	185.000,00	3.996.000,00
8	Pek. Ring Balok 15 x 20				
	Beton	0,80	m3	1.875.000,00	1.496.250,00
	Penulangan	107,45	kg	25.000,00	2.686.248,02
	Bekisting	10,64	m2	185.000,00	1.968.400,00
9	Pek Pas. Batako	66,50	m2	165.000,00	10.972.500,00
10	Pek. Beton Pengeresek	23,94	m3	1.875.000,00	44.887.500,00
11	Pek. Tembok Batu Candi T = 3m	26,60	m'	12.500.000,00	332.500.000,00
12	Pek. Kepala Padurakse Batu Candi	9,00	bh	7.000.000,00	63.000.000,00
TOTAL A + B + C + D					1.376.475.542,79
DIBULATKAN					1.376.475.000,00
<i>Terbilang :Satu Milyar Tiga Ratus Tujuh Puluh Enam Ribu Empat Ratus Tujuh Puluh Lima Ribu Rupiah</i>					



 Ketua Prajura
 Pura Pasek Agung Tegal Denpasar
 (I Wayan Sudarta)

 Camat
 Denpasar Barat
 (I Wayan Triswara, S.H., M.Si.)
 NIP. 197707301998021001

Hormat Kami,
 Sekretaris
 Pura Pasek Agung Tegal Denpasar
 (I Ketut Karmana, ST.)

Mengetahui, 0021/2026
 Perbekel
 Desa Pemecutan Kelod
 (I Wayan Tantra, SH.)

Denpasar, 2 Januari 2026
 Bendahara
 Pura Pasek Agung Tegal Denpasar
 (I Nyoman Sumadi)

 Kepala Dusun Kelurahan
 Br. Tegal Dukuh Anyar
 (I Made Yoga Pradana)



**PURA PASEK AGUNG TEGAL
DENPASAR**

Jenis Prasarana:

PEMBANGUNAN TEMBOK PENYENGKER, CANDI BENTAR DAN BALE KUKUL

Lokasi :

PURA PASEK AGUNG TEGAL - DESA PEMECUTAN KELOD

GAMBAR RENCANA



GAMBAR RENCANA	
 PURA PASEK AGUNG TEGAL DENPASAR	
JENIS PRASARANA	
PENATAAN CANDI BENTAR DAN TEMBOK PURA PASEK	
LOKASI	
PURA PASEK DESA PEMECUTAN KELOD	
JUDUL GAMBAR	SKALA
PETA LOKASI	
Digambar Oleh :	
	
Catatan:	
Lembar ke	Dari
Lembar	

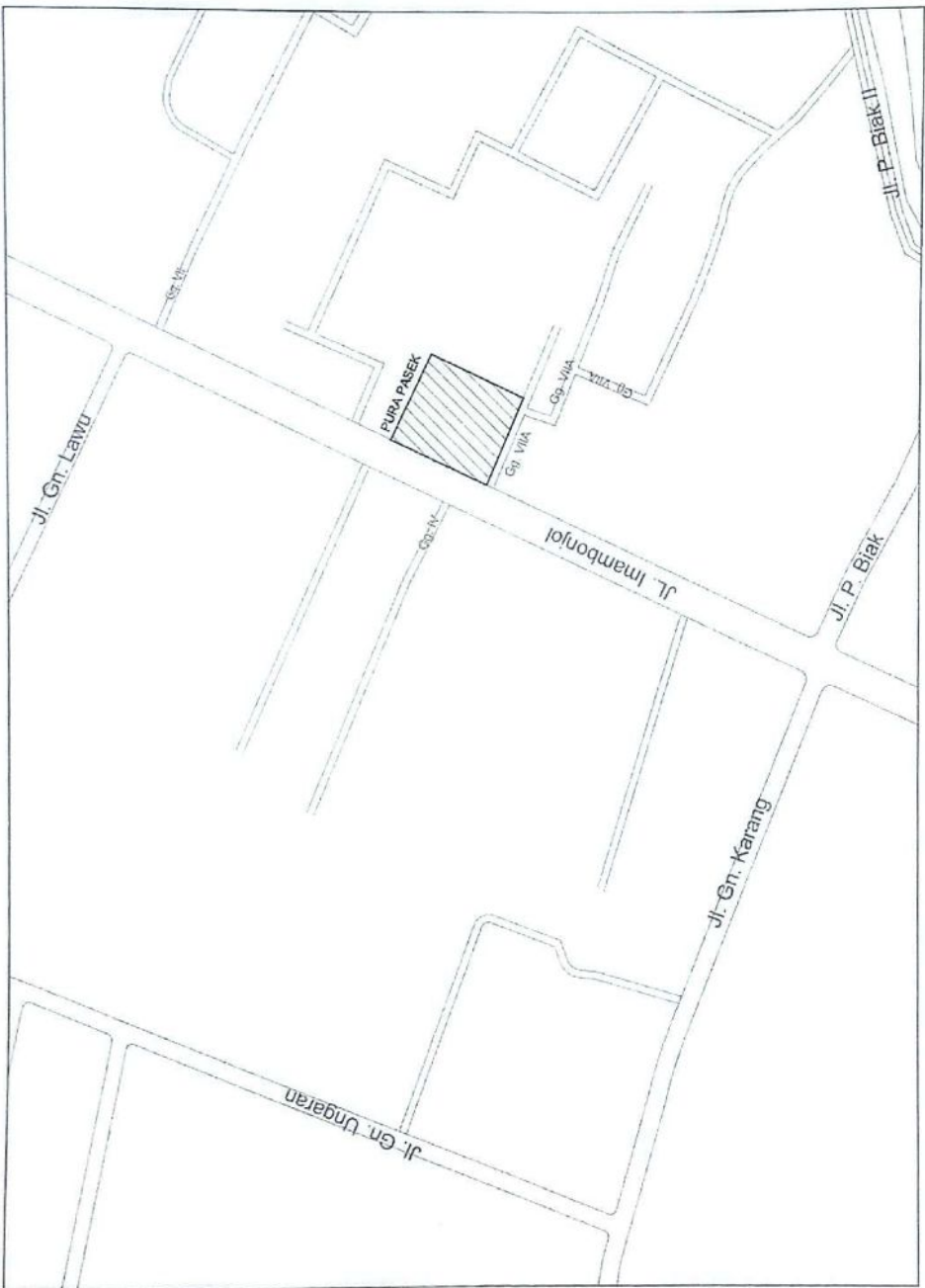

GAMBAR RENCANA



PURA PASEK AGUNG TEGAL DENPASAR

JENIS PRASARANA

PENATAAN CANDI BENTAR DAN TEMBOK PURA PASEK

LOKASI

PURA PASEK DESA PEMECUTAN KELOD

JUDUL GAMBAR

TEMBOK DAN CANDI BENTAR

Digambar Oleh :



Catatan:

Lembar ke Dari Lembar

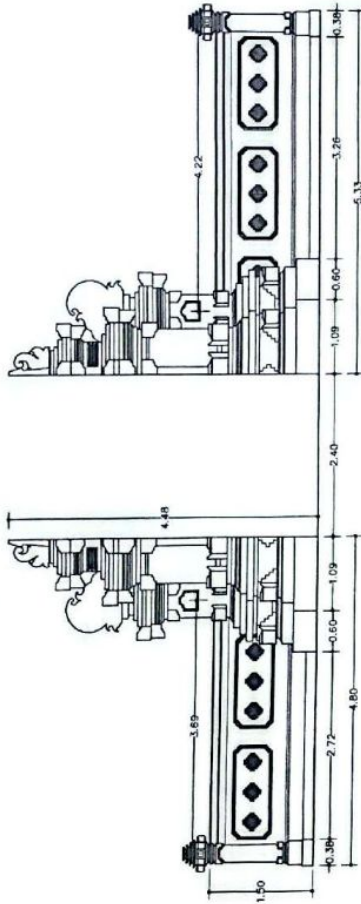

CANDI BENTAR DAN TEMBOK JABE TENGAH

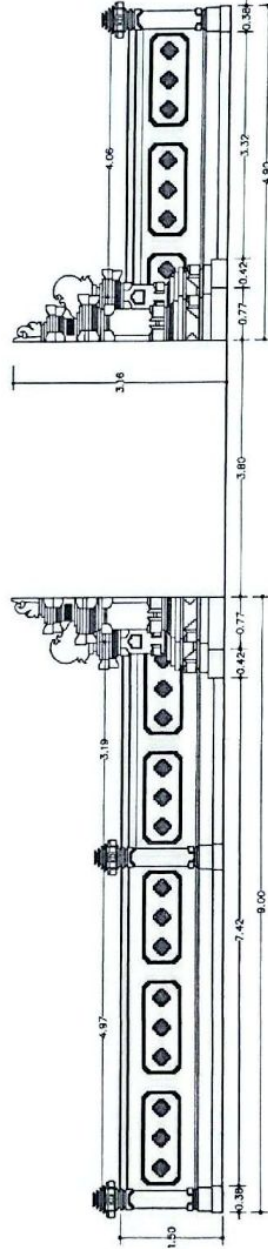

Skala 1 : 75



CANDI BENTAR DAN TEMBOK JABE SISI

Skala 1 : 75



GAMBAR RENCANA	
PURA PASEK AGUNG TEGAL DENPASAR	
JENIS PRASARANA	
PENATAAN CANDI BENTAR DAN TEMBOK PURA PASEK	
LOKASI	
PURA PASEK DESA PEMECUTAN KELOD	
JUDUL GAMBAR	SKALA
TAMPAK TEMBOK UTARA	
Digambar Oleh :	
	
Lembar ke	Dari
	Lembar

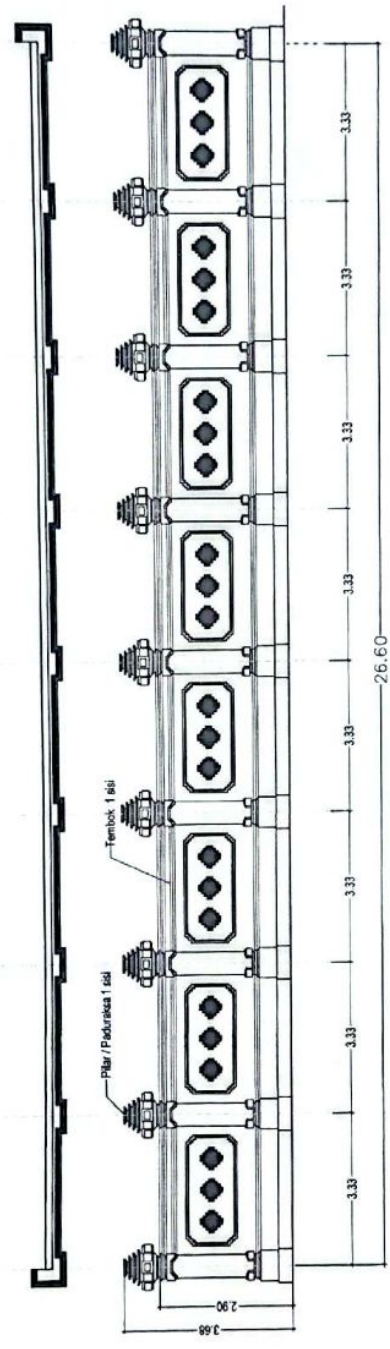

TAMPAK TEMBOK UTARA
Skala 1 : 100

GAMBAR
RENCANA



PURA PASEK AGUNG TEGAL
DENPASAR

JENIS PRASARANA

PENATAAN BALE KULKUL
PURA PASEK AGUNG

LOKASI

PURA PASEK AGUNG
DESA PEMECUTAN KELOD

JUDUL GAMBAR

SKALA

DENAH BALE KULKUL

Digambar Oleh :



Lembar ke Dari Lembar

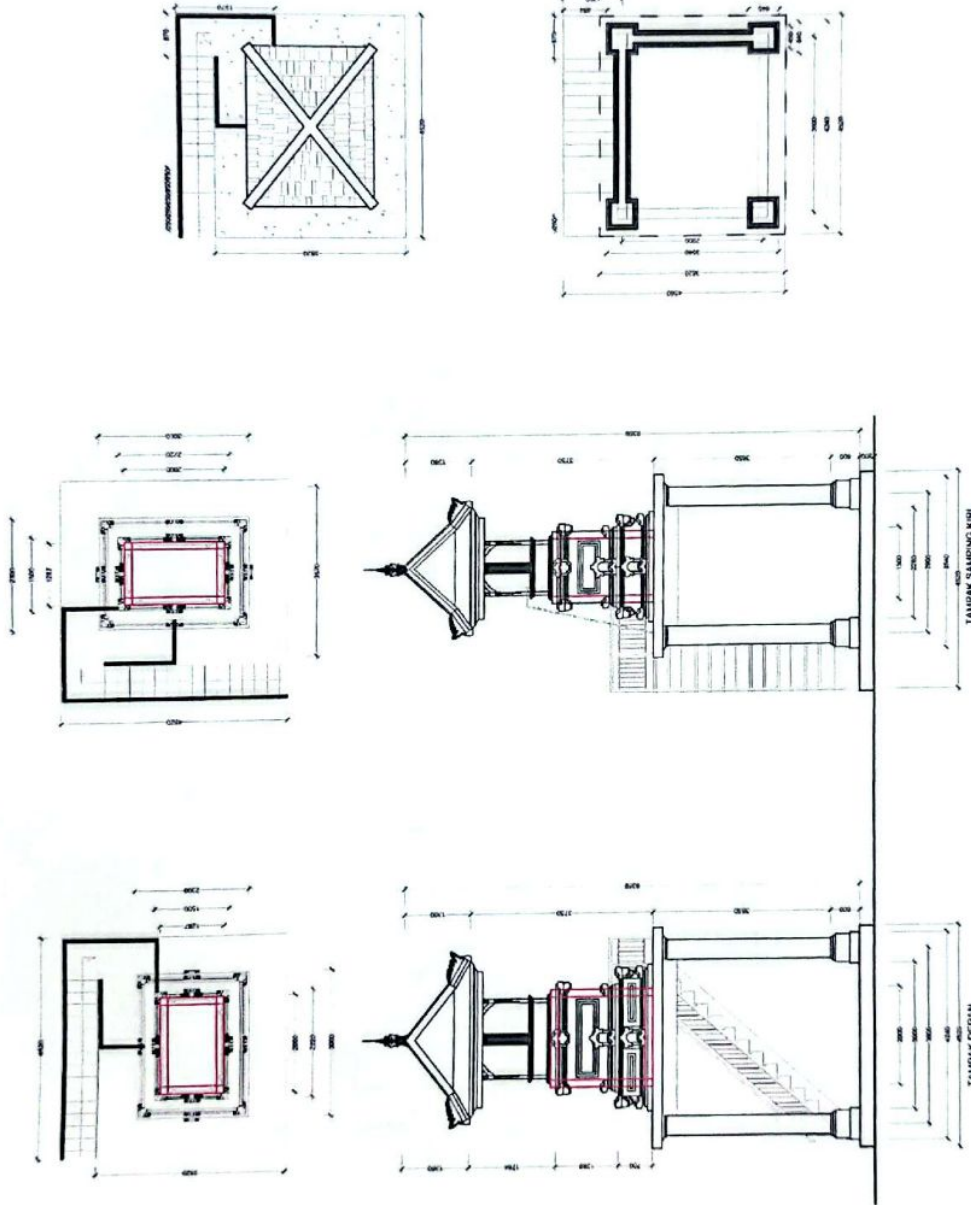

DENAH BALE KULKUL

Skala 1 : 75

GAMBAR
RENCANA



PURA PASEK AGUNG TEGAL
DENIPASAR

JENIS PRASARANA

PENATAAN BALE KULKUL
PURA PASEK AGUNG

LOKASI

PURA PASEK AGUNG
DESA PEMECUTAN KELOD

JUDUL GAMBAR

SKALA

TAMPAK BALE KULKUL

Digambar Oleh :



Lembar ke Dari Lembar

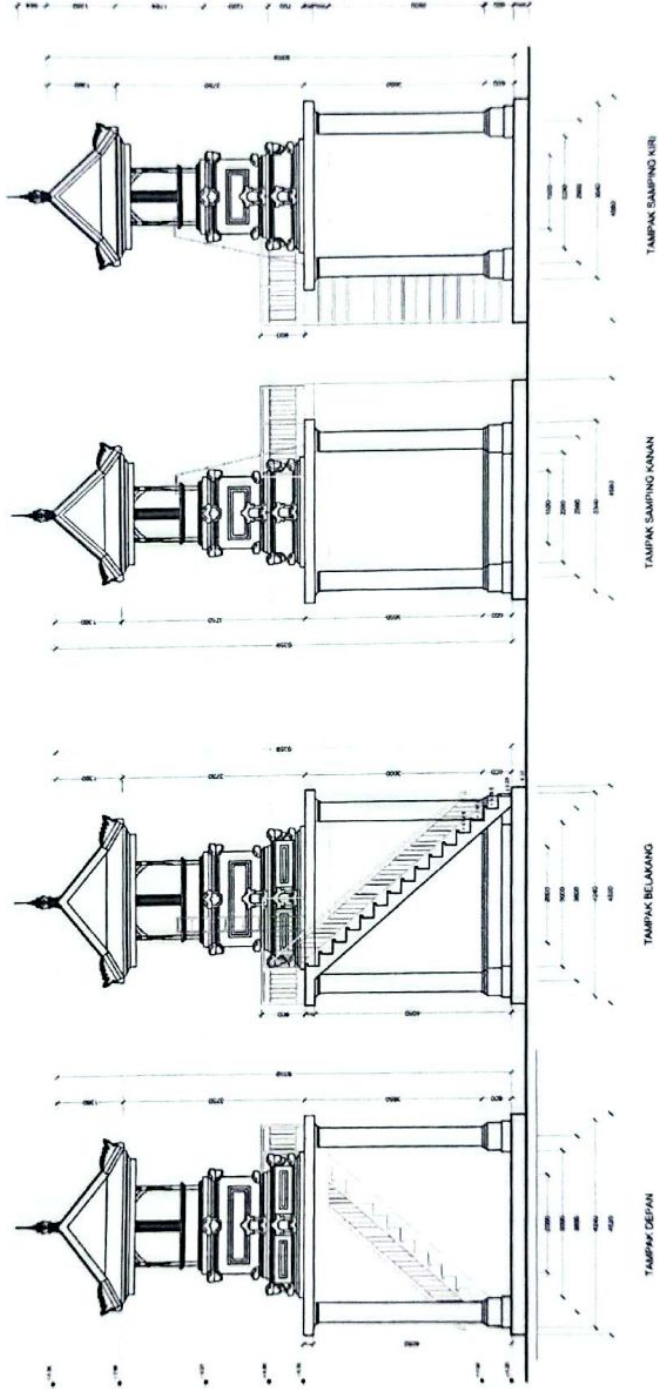

TAMPAK BALE KULKUL

Skala 1 : 75



PURA PASEK AGUNG TEGAL
JALAN IMAM BONJOL, BANJAR TEGAL DUKUH ANYAR
DESA PEMECUTAN KELOD
KECAMATAN DENPASAR BARAT
KOTA DENPASAR

SURAT PERNYATAAN

Nomor: 002/PAT/I/2026

Yang bertanda tangan dibawah ini:

Nama : I Wayan Sudarta

Jabatan : Ketua Prajuru Pura Pasek Agung Tegal Denpasar

Alamat : Jl. Imam Bonjol, Br Tegal Dukuh Anyar, Desa Pemecutan Kelod, Kecamatan Denpasar Barat. Kota Denpasar

Dengan ini menyatakan bahwa Pura Pasek Agung Tegal Denpasar, Link/Br. Tegal Dukuh Anyar, Desa Pemecutan Kelod, tidak pernah menerima Hibah Tahun 2025 (satu Tahun sebelumnya) baik dari Pemerintah Propinsi Bali maupun Pemerintah Kota Denpasar.

Kami bertanggung jawab penuh apabila dikemudian hari terjadi permasalahan diluar ketentuan yang telah ditetapkan seperti tersebut di atas.

Demikian Surat Pernyataan ini dibuat dengan sebenarnya untuk dapat dipergunakan sebagaimana mestinya.

Denpasar, 2 Januari 2026

Ketua Prajuru

Pura Pasek Agung Tegal Denpasar



SURAT KETERANGAN DOMISILI

Nomor:002 / I / 2026.....

Yang bertanda tangan dibawah ini, Pelaksana Kewilayahan Br Tegal Dukuh Anyar, dan Kelian Adat Br. Tegal Dukuh Anyar, Kecamatan Denpasar Barat, Kota Denpasar, dengan ini menerangkan bahwa:

Nama : Pura Pasek Agung Tegal Denpasar

Sepanjang pengetahuan kami, sampai surat keterangan ini di buat memang benar bertempat atau beralamat di:

Jalan : Jl. Imam Bonjol Denpasar

Dusun/Banjar : Tegal Dukuh Anyar

Desa : Pemecutan Kelod

Desa Adat : Denpasar

Kecamatan : Denpasar Barat

Kota : Denpasar

Popinsi : Bali

Demikian surat keterangan ini dibuat dengan sebenarnya agar dapat dipergunakan sebagaimana mestinya.

Denpasar, 2 Januari 2026

Kelian Adat



Br. Tegal Dukuh Anyar

(Nyoman Gede Orita)

Pelaksana Kewilayahan

Br. Tegal Dukuh Anyar

I Made Yoga Pratama)

Mengetahui,



Camat Denpasar Barat

(I Wayan Yusswara, S.STP., M.Si.)

Pembina Tk I

NIP.197707301998021001



Perbekel Desa Pemecutan Kelod

(I Wayan Tantra, SH.)

002 / I / 2026

GAMBAR CANDI BENTAR JABA SISI



GAMBAR BALE KULKUL



GAMBAR TEMBOK PENYENGER

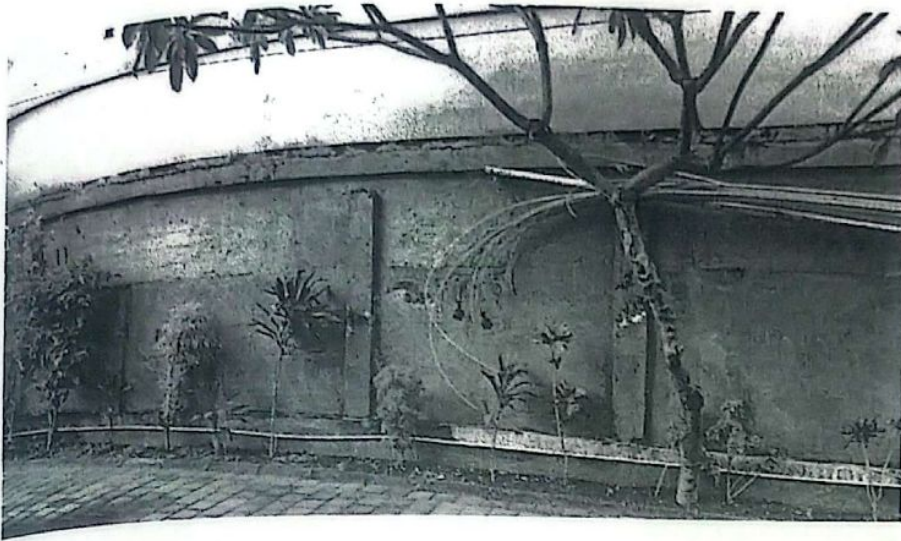

GAMBAR CANDI BENTAR JABA TENGAH

