

**PROPOSAL
PURA PUSEH**



**BANJAR TANGTU
DESA ADAT SANUR, DESA KESIMAN KERTALANGU,
KECAMATAN DENPASAR TIMUR,
KOTA DENPASAR
TAHUN 2026**



PURA PUSEH DESA ADAT SANUR

BANJAR TANGTU, DESA KESIMAN KERTALANGU,
DENPASAR TIMUR, KOTA DENPASAR, PROVINSI BALI
Contact Person 081238302277, 081246127628

Nomor : 002/PP/I/2026

Denpasar, 05 Januari 2026

Lamp : 1 (satu) Gabung

Kepada

Perihal : Mohon Bantuan Hibah

Yth. Bapak Walikota Denpasar
di -

Tempat

Dengan Hormat,

Yang bertanda tangan dibawah ini kami Pengurus Pura Puseh berkedudukan di Jalan Raya Padang Galak, Banjar Kedaton Desa Kesiman Petilan, Desa Adat Kesiman, Kecamatan Denpasar Timur, Kota Denpasar. Berdasarkan hasil rapat Pura Puseh Pada Tanggal 02 Januari 2026 disepakati untuk kegiatan Perbaikan Pembangunan Pura. Karena kemampuan Pengempon Pura Puseh yang kurang, serta banyaknya kebutuhan dasar yang harus dipenuhi, Bersama ini kami mengajukan permohonan bantuan untuk kegiatan Perbaikan Pembangunan Pura, kepada Bapak Walikota Denpasar dengan penuh harapan semoga Bapak berkenan membantunya.

LATAR BELAKANG

Berdasarkan cerita / tutur para Tetua/penglingsir kami, Pura Puseh didirikan sekitar 700 tahun yang lalu, atas dasar keyakinan, rasa tanggung jawab dan kebersamaan kami merasa berkewajiban untuk melestarikan dan melanjutkan agar pura yang kami sungsung tersebut tetap ajeg sebagai tempat suci dan sebagai prasarana dalam menjalani kegiatan keagamaan. Disamping itu adanya tuntutan dari segi jumlah pemedeck yang terus bertambah sesuai perkembangan waktu dan jaman. Namun yang terpenting memang fisik bangunan yang kami sebut di atas sudah rusak.

II. MAKSUD DAN TUJUAN

Mengingat dari latar belakang tersebut diatas, kami bermaksud untuk menindak lanjuti dari rencana kami, agar dapat terwujud berupa fisik bangunan yaitu : Perbaikan Pembangunan Pura, dengan mengajukan profosal kepada Bapak Walikota Denpasar. Disamping itu memang kami sudah ada swadaya dalam bentuk dana, tapi sangat kecil.

III. MANFAAT

Apabila nantinya pembangunan tersebut bisa terwujud, kami akan dapat merasakan kenyamanan di dalam melakukan kegiatan upacara keagamaan dan dalam meningkatkan sradha bakti kami kehadapan Ida Sang Hyang Widhi Wasa.

Sebagai pertimbangan kami lampirkan :

- 1 Rencana Anggaran Biaya (RAB)
- 2 Susunan Pengurus
- 3 Surat Keterangan Domisili Desa Kesiman Petilan
- 4 Pengesahan Dari Kepala Dinas Kebudayaan Kota Denpasar
- 5 Surat Pernyataan tidak menerima hibah terus - menerus setiap tahun anggaran.



PURA PUSEH DESA ADAT SANUR

BANJAR TANGTU, DESA KESIMAN KERTALANGU,
DENPASAR TIMUR, KOTA DENPASAR, PROVINSI BALI
Contact Person 081238302277, 081246127628

Email : purapusehtangtu20@gmail.com



PURA PUSEH DESA ADAT SANUR

BANJAR TANGTU, DESA KESIMAN KERTALANGU,
DENPASAR TIMUR, KOTA DENPASAR, PROVINSI BALI
Contact Person: 081206302277, 081206327628

6. Berita Acara Rapat
7. Gambar Desain Bangunan yang diundutnganti oleh warga teknis pendamping
8. Foto obyek yang dibangun (0%)
9. Surat Pernyataan pendampingan teknis terhadap penerima hibah dengan melampirkan foto copy ijazah dan / atau sertifikat kompetensi.
10. Foto Copy KTP Ketua, Sekretaris dan Bendahara yang masih berlaku.

Demikian permohonan ini kami sampaikan kehadapan Bapak atas perhatiannya kami ucapkan terima kasih.



Sekretaris,

I MADE ADNYANA

Mengetahui :

Kelihan Adat Banjar Tangtu



Bagus Anom Somiana



I Wayan Adhy anjaya



No. Reo: 0/26/1/2026

Camat Denpasar Timur

Ketut Sri Karyanti, S.KM., M.Kes
Kepala Desa
Denpasar Timur
NIP. 37100261994022001



No. Reo: 22/1/2026
Kepala Desa Kesiman Petilan

I WAYAN MARIANA

RENCANA ANGGARAN BIAYA RENOVASI PURA PUSEH

BANJAR TANGTU, KESIMAN KERTALANGU, KEC. DENPASAR TIMUR, DENPASAR

| NO | KETERANGAN | VOLUME | HARGA SATUAN (Rp) | JUMLAH HARGA (Rp) |
|-------------------|--|---------------------|-------------------|-----------------------|
| A | PEKERJAAN TANAH | | | |
| 1 | Tanah Urug Peninggian Halaman | 26.2 M ³ | 281,400.00 | 7,372,680.00 |
| 2 | Pondasi Batu Kali | 8 M ³ | 1,260,000.00 | 10,080,000.00 |
| 3 | Sloof 15x20, besi 4 ø 10 | 1.23 M ³ | 7,020,000.00 | 8,634,600.00 |
| 4 | Ring 15x20< besi 4 ø 10 | 1.23 M ³ | 7,020,000.00 | 8,634,600.00 |
| 5 | Kolom 12x12 besi 4 ø 10 | 0.17 M ³ | 7,020,000.00 | 1,213,056.00 |
| 6 | Urugan Pasir Bawah Paving t=10 cm | 6.55 M ³ | 540,000.00 | 3,537,000.00 |
| 7 | Paving stone 20x20x6 cm | 65.5 M ² | 210,000.00 | 13,755,000.00 |
| 8 | Border batu candi halaman jaba sisi | 8 M | 420,000.00 | 3,360,000.00 |
| TOTAL A | | | | 56,586,936.00 |
| B | PENYENGER (Batu Hitam Karangasem) | | | |
| 1 | Tembok Penyengker Batu hitam Karangasem | 27.25 M | 4,200,000.00 | 114,450,000.00 |
| 2 | Paduraksa Batu hitam Karangasem | 6 buah | 4,200,000.00 | 25,200,000.00 |
| 3 | Candi Bentar Batu hitam Karangasem | 1 unit | 60,000,000.00 | 60,000,000.00 |
| 4 | Dinding Batu Andesite hitam peninggian jaba tengah | 20 M ² | 660,000.00 | 13,200,000.00 |
| TOTAL B | | | | 212,850,000.00 |
| C | PELINGGIH (Batu Hitam Karangasem) | | | |
| 1 | Pelinggih Batu | 1 unit | 36,500,000.00 | 36,500,000.00 |
| 2 | Pelinggih Gedong | 1 unit | 65,000,000.00 | 65,000,000.00 |
| 3 | Pelinggih Tajuk | 1 unit | 60,000,000.00 | 60,000,000.00 |
| 4 | Tatakan patung | 2 unit | 14,400,000.00 | 28,800,000.00 |
| 5 | Patung | 2 unit | 4,800,000.00 | 9,600,000.00 |
| 4 | Bale Pesandekan | 1 unit | 78,000,000.00 | 78,000,000.00 |
| TOTAL C | | | | 277,900,000.00 |
| D | LAMPU & STOP KONTAK | | | |
| 1 | Lampu LPJ Solar Cell | 1 unit | 1,800,000.00 | 1,800,000.00 |
| 2 | Lampu Tajuk | 1 unit | 360,000.00 | 360,000.00 |
| 3 | Lampu Bale Pesanakan | 1 unit | 360,000.00 | 360,000.00 |
| 4 | Stop Kontak | 2 unit | 540,000.00 | 1,080,000.00 |
| TOTAL D | | | | 3,600,000.00 |
| TOTAL | | | | 550,936,936.00 |
| DIBULATKAN | | | | 550,000,000.00 |

Terbilang : Lima ratus lima puluh juta rupiah

Denpasar, 28 Januari 2026



I B Alit Pramathana



PURA PUSEH DESA ADAT SANUR

BANJAR TANGTU, DESA KESIMAN KERTALANGU,
DENPASAR TIMUR, KOTA DENPASAR, PROVINSI BALI

Contact Person 081238302277, 081246127628

SUSUNAN PENGURUS PURA PUSEH

| | |
|------------|--------------------|
| Ketua | : I Made Darma |
| Sekretaris | : I Made Adnyana |
| Bendahara | : I Wayan Ardika |
| Anggota | : Daftar terlampir |

Ketua,

I MADE DARMA

Sekretaris,

I MADE ADNYANA

Mengetahui :

Kelihan Adat Banjar Tangtu



Bagus Anom Somiana

Kadus Tangtu



I MADE SUDARSANA Amd. Par

Kadus Kelaton



I Wayan Adhyanyana

Camat Denpasar Timur



Ketut Sri Kanya, S.KM., M.Kes
Pembina Tk.I
NIP.19710626 199402 2 001

Kepala Desa Kesiman Petilan



I WAYAN MARIANA





PEMERINTAH KOTA DENPASAR
Kecamatan Denpasar Timur

PERBEKEL DESA KESIMAN PETILAN

Alamat: Jalan Sulatri II No. 4 Denpasar Timur, Kode Pos 80131
Email: kesiman.petilan@gmail.com Website: kesimanpetilan.denpasar.kota.go.id

SURAT KETERANGAN DOMISILI
Nomor : 138/58/I/2026

Yang bertanda tangan dibawah ini:

Nama : I Wayan Mariana
Jabatan : Perbekel Desa Kesiman Petilan
Alamat : JL.Sulatri II No.4, Desa Kesiman Petilan

Dengan ini menerangkan bahwa :

Badan/Lembaga/Pokmas : Pura Puseh, Desa Adat Sanur
Alamat : Jl.Padang Galak, Br/Link.Kedaton, Desa Kesiman Petilan
Nama Ketua/Pengempon : I Made Darma

Memang benar "Pura Puseh, Desa Adat Sanur" berada di Jl.Padang Galak Br/Link.Kedaton, Desa Kesiman Petilan, Kecamatan Denpasar Timur Kota Denpasar. Sesuai pengantar pelaksana kewilayahan Banjar Kedaton nomor: 09/KDT/I/2026

Demikian surat keterangan ini dibuat dengan sebenarnya agar dapat dipergunakan untuk melengkapi administrasi pengajuan Bantuan Dana.

Denpasar, 29 Januari 2026
Perbekel Desa Kesiman Petilan

(I Wayan Mariana)



PURA PUSEH
DESA ADAT SANUR
BANJAR TANGTU, DESA KESIMAN KERTALANGU,
DENPASAR TIMUR, KOTA DENPASAR, PROVINSI BALI
Contact Person 081238302277, 081246127628

SURAT PERNYATAAN KEBENARAN DOKUMEN

Kami yang bertanda tangan dibawah ini :

Nama : I MADE DARMA
NIK : 517102011075000
Jabatan : Ketua
Alamat : JL. Pucuk Bang No. 42 BR.Tangtu Desa Kesiman Kertalangu
Kecamatan Denpasar Timur

Nama : I MADE ADNYANA
NIK : 5171021209820002
Jabatan : Sekretaris
Alamat : JL. Pucuk Bang No. 39, BR.Tangtu Desa Kesiman Kertalangu
,Kecamatan Denpasar Timur

Menyatakan dengan sebenarnya bahwa seluruh Dokumen pengajuan Akun e-Hibah dari :
Nama Badan/ Lembaga : Pura Puseh
Alamat Badan/Lembaga : Jalan Padang Galak, Desa Kesiman Petilan
Kecamatan Denpasar Timur,Kota Denpasar

Adalah memang benar dan menjadi satu kesatuan yang tidak dapat dipisahkan apabila dikemudian hari ditemukan dan/atau dibuktikan adanya penipuan /pemalsuan atas dokumen Akun yang kami sampaikan, maka kami bersedia dikenakan dan menerima sanksi sesuai dengan peraturan perundang-undangan yang berlaku.

Demikian pernyataan ini kami buat untuk selanjutnya dapat dipergunakan sebagaimana mestinya.

Denpasar, 05 Januari 2026

Kami yang menyatakan

Ketua
I MADE DARMA

Sekretaris

I MADE ADNYANA



PURA PUSEH
DESA ADAT SANUR
BANJAR TANGTU, DESA KESIMAN KERTALANGU,
DENPASAR TIMUR, KOTA DENPASAR, PROVINSI BALI
Contact Person 081238302277, 081246127628

**SURAT PERNYATAAN TIDAK MENERIMA HIBAH
BERTURUT-TURUT**

Saya yang bertanda tangan dibawah ini :

Nama : I MADE DARMA
NIK : 517102011075000
Jabatan : Ketua
Alamat : JL. Pucuk Bang No. 42 BR.Tangtu Desa Kesiman Kertalangu
Kecamatan Denpasar Timur

Nama : I MADE ADNYANA
NIK : 5171021209820002
Jabatan : Sekretaris
Alamat : JL. Pucuk Bang No. 39, BR.Tangtu Desa Kesiman Kertalangu
,Kecamatan Denpasar Timu

Bertindak untuk dan atas nama : **Pura Puseh**

Dalam rangka pemberian hibah dari Pemerintah Provinsi Bali dengan ini kami menyatakan bahwa Pura Puseh yang kami pimpin memang benar tidak menerima hibah terus-menerus setiap tahun anggaran.

Demikian pernyataan ini dibuat dengan sebenarnya tanpa adanya tekanan dari pihak manapun, serta apabila dikemudian hari terbukti pernyataan kami tidak benar maka saya bersedia dikenakan sanksi sesuai dengan peraturan perundang-undangan.

Denpasar, 05 Januari 2026

Ketua

I MADE DARMA

Sekretaris

I MADE ADNYANA



PURA PUSEH DESA ADAT SANUR

BANJAR TANGTU, DESA KESIMAN KERTALANGU,
DENPASAR TIMUR, KOTA DENPASAR, PROVINSI BALI
Contact Person 081238302277, 081246127628

BERITA ACARA RAPAT PURA PUSEH

Pada hari ini Rabu, Tanggal Dua Januari Tahun Dua ribu dua puluh enam pukul 19.00 s.d. 21.00 wita bertempat di Balai Banjar Tangtu, telah dilaksanakan rapat Pura Puseh, dihadiri 102 orang dengan agenda Perbaikan Pembangunan Pura Puseh. Dengan keputusan :

1. Untuk dilakukan Kegiatan Perbaikan Pembangunan Pura.
2. Pembangunan akan dilaksanakan setelah mendapatkan Hibah
3. Disepakati untuk mohon bantuan Hibah kepada Pemerintah Provinsi Bali

Demikian berita acara rapat ini dibuat dengan sebenar-benarnya untuk dapat dipergunakan sebagaimana mestinya.

Daftar Hadir Rapat :

| NO | NAMA | JABATAN | TANDA TANGAN |
|----|----------------------|------------|--------------|
| 1 | I Made Darma | Ketua | |
| 2 | I Made Adnyana | Sekretaris | |
| 3 | I Wayan Ardika | Bendahara | |
| 4 | I Nyoman Warta | Anggota | |
| 5 | I Made Sukarman | Anggota | |
| 6 | I Nyoman Yuliana | Anggota | |
| 7 | I Wayan Sukaarsa | Anggota | |
| 8 | I Nyoman Widastra | Anggota | |
| 9 | I Ketut Suartana | Anggota | |
| 10 | I Wayan Supartha | Anggota | |
| 11 | I Kadek Yudiantana Y | Anggota | |
| 12 | I Ketut Suardika | Anggota | |
| 13 | I Ketut Sudiarta | Anggota | |
| 14 | I Nyoman Aristana | Anggota | |
| 15 | I Wayan Raka Sujana | Anggota | |
| 16 | I Nyoman Danu | Anggota | |
| 17 | I Made Sunarta | Anggota | |
| 18 | I Ketut Sadia | Anggota | |
| 19 | I Wayan Subrata | Anggota | |
| 20 | I Made Rana | Anggota | |
| 21 | Eka Rishioka | Anggota | |
| 22 | Dede Dwipa Rishioka | Anggota | |



PURA PUSEH DESA ADAT SANUR

BANJAR TANGTU, DESA KESIMAN KERTALANGU,
DENPASAR TIMUR, KOTA DENPASAR, PROVINSI BALI

Contact Person 081238302277, 081246127628



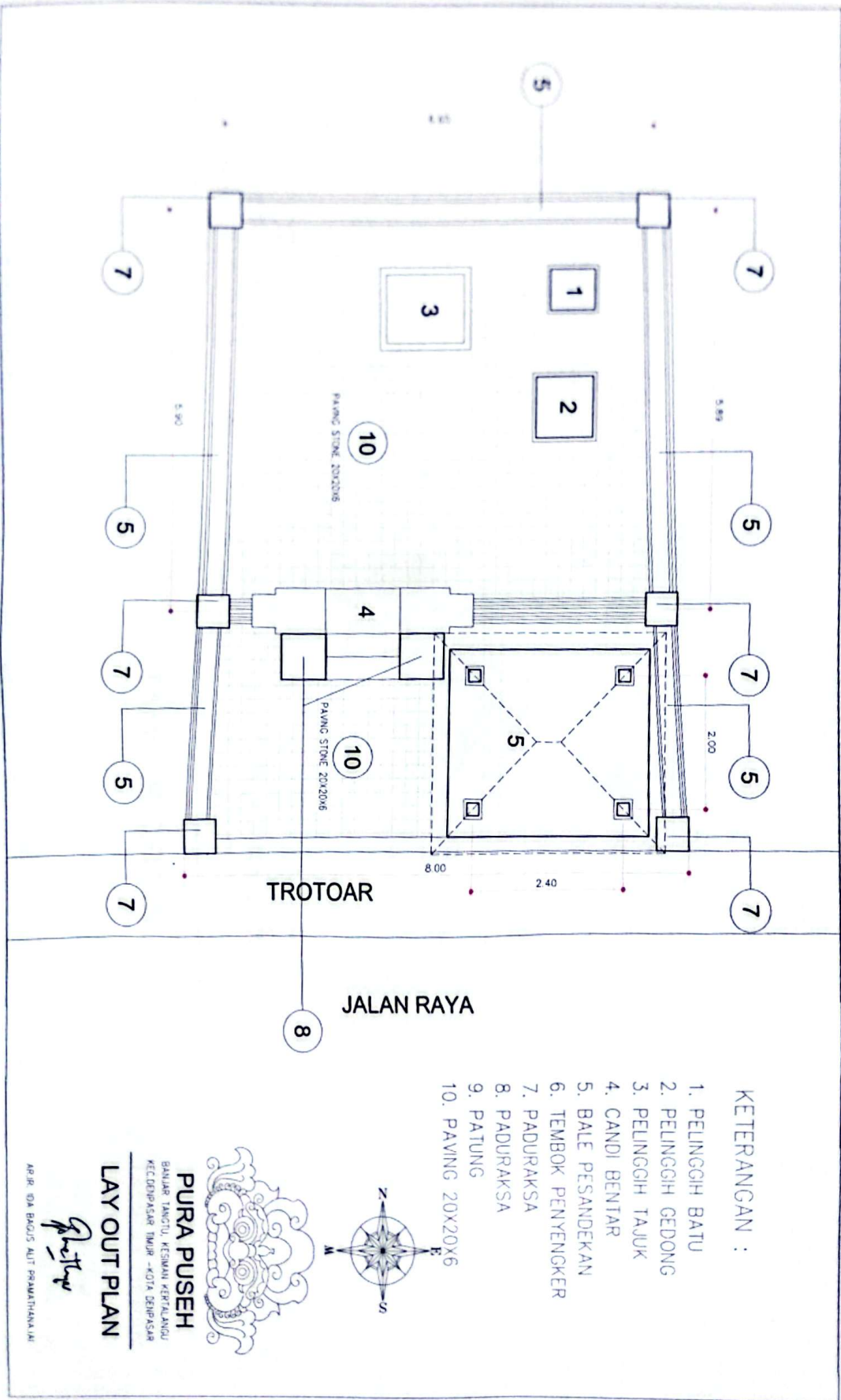

KETERANGAN :

1. PELINGGIH BATU
2. PELINGGIH GEDONG
3. PELINGGIH TAJUK
4. CANDI BENTAR
5. BALE PESANDEKAN
6. TEMBOK PENYENDEKAN
7. PADURAKSA
8. PADURAKSA
9. PATUNG
10. PAWING 20X20X6

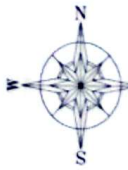

PURA PUSEH
 BANGUN TANGTU, KESAMU KERTALANGU
 KEC. DEHPASAR, INDRU - KOTA DEHPASAR

LAY OUT PLAN

ARJIB DA BRIGIS AULI PRAMATHANAKALI

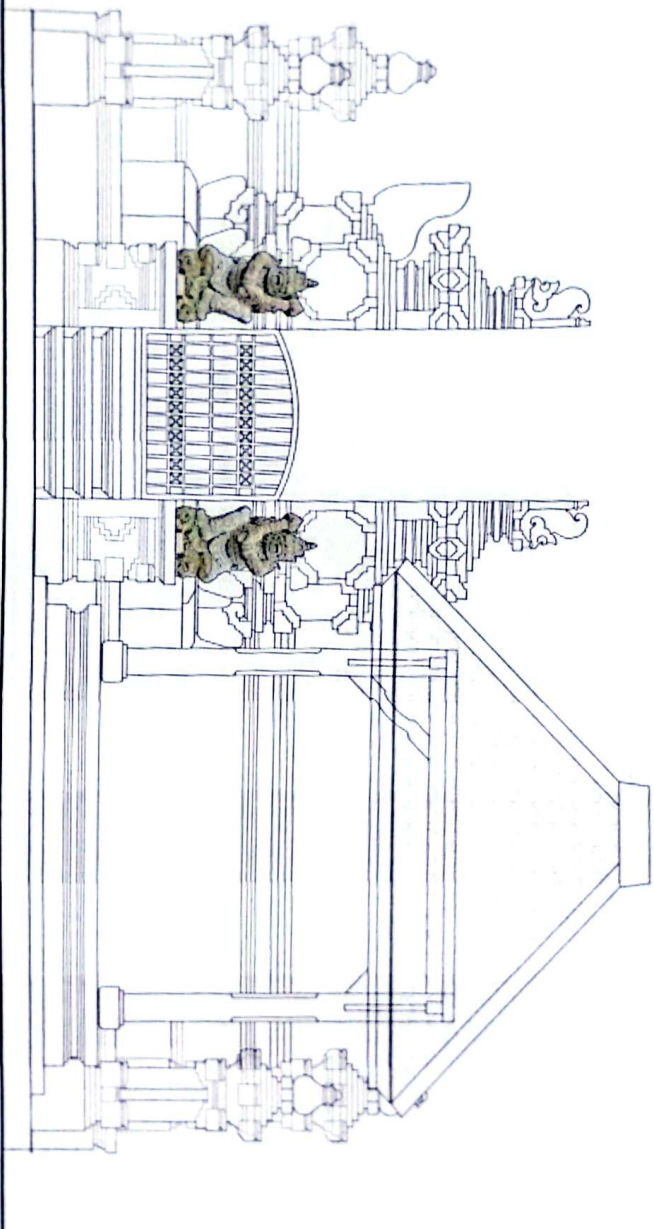

TAMPAK DEPAN



PURA PUSEH

BANJAR TANGTU, KESAMPAN KERTALANJAU
KEC. DEPAKADU TIMUR - KOTA DENPASAR

TAMPAK DEPAN

Handwritten signature

ARIP - IGA BAHUS MITI PERAKHTANAN

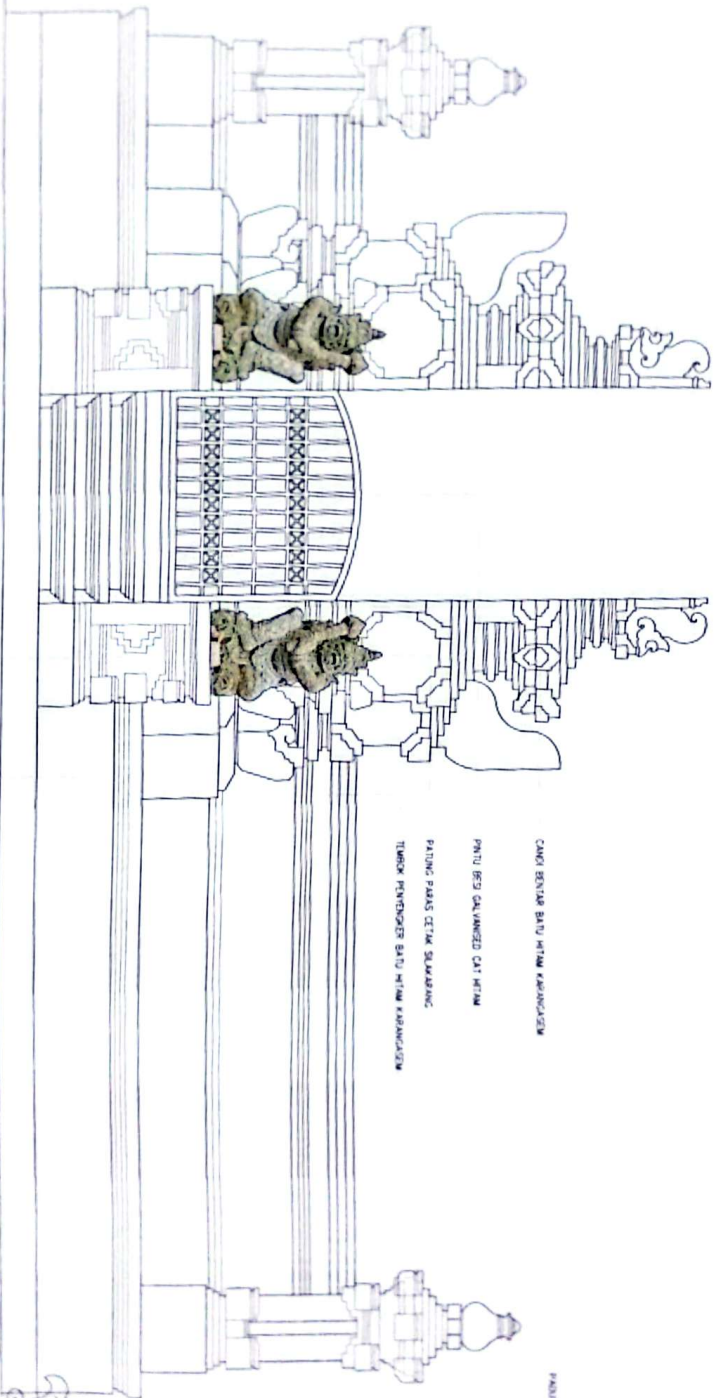

CANDI BENTENG BATU HITAM KARANGSEM

PINTU BESI CALANGGEM CAT HITAM

PATUNG PAJAKI DENGAN SUDARANG
TUMBUK PUNTERONG BATU HITAM KARANGSEM

PANDEKITA BATU HITAM KARANGSEM

BATU HITAM KARANGSEM

TALAMAN BERING BATU HITAM KARANGSEM



PURA PUSEH

BARUARI TANGTU, KEDIRI, KERTALANGAU
KEDIRIPUSAKA TIMUR - KOTA GEMPASAR

TAMPAK SELATAN

Handwritten signature

AR-RIZQI SAHIB, PUTI SNAKHTHANA, JR

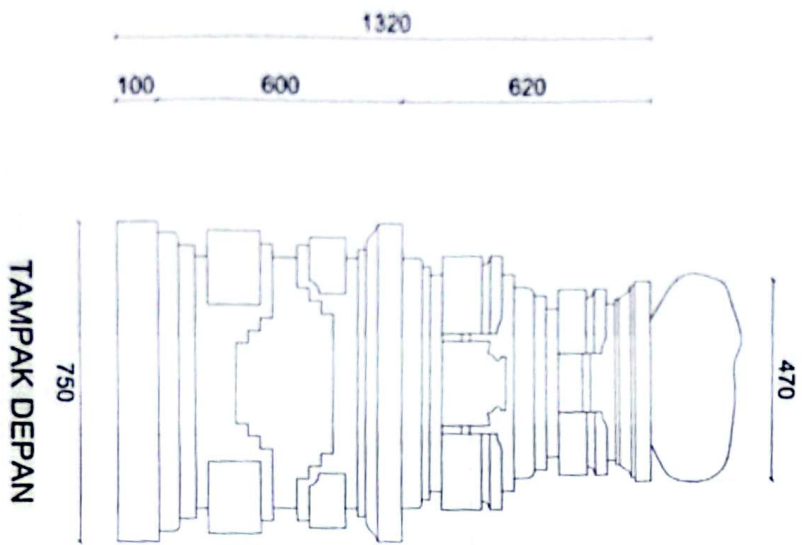

PELINGGIH BATU HITAM KARANGSEM

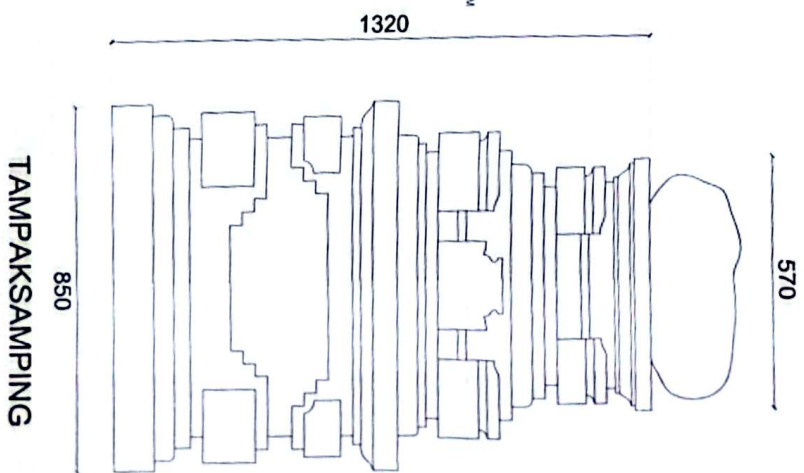

PELINGGIH BATU HITAM KARANGSEM



PURA PUSEH
 BANJAL TANGTU, KESMAN KERTALAMBU
 KEC. DEGAJAR TIMUR - KOTA DEGAJAR

PELINGGIH BATU

Handwritten signature

ARIRI IDA BACUS AUF PRASANTHANANI

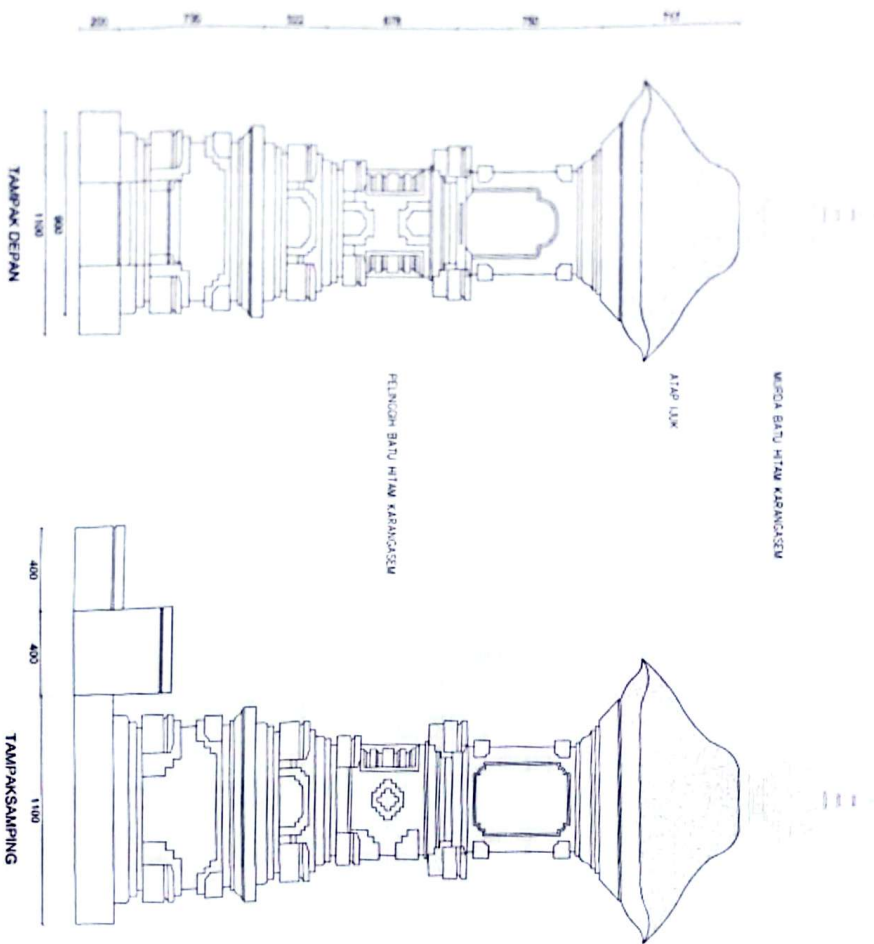

PURA PUSEH
 BANGUN TANGGULU KESUMBUH KERTALAMUDI
 KEC. DEPAKSAR, TAWUR - GOTA DEPAKSAR
PELINGGIH GEDONG

 ARIF IDA BAGUS AULI PRADHYANA

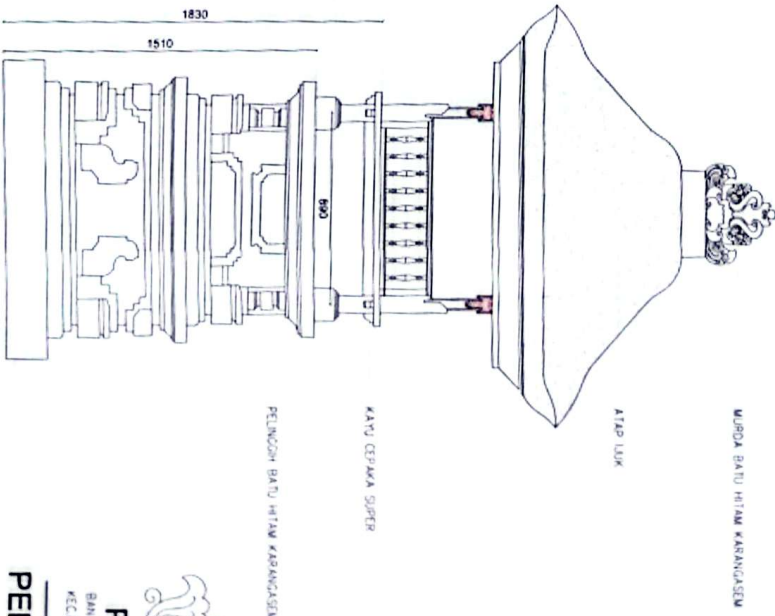
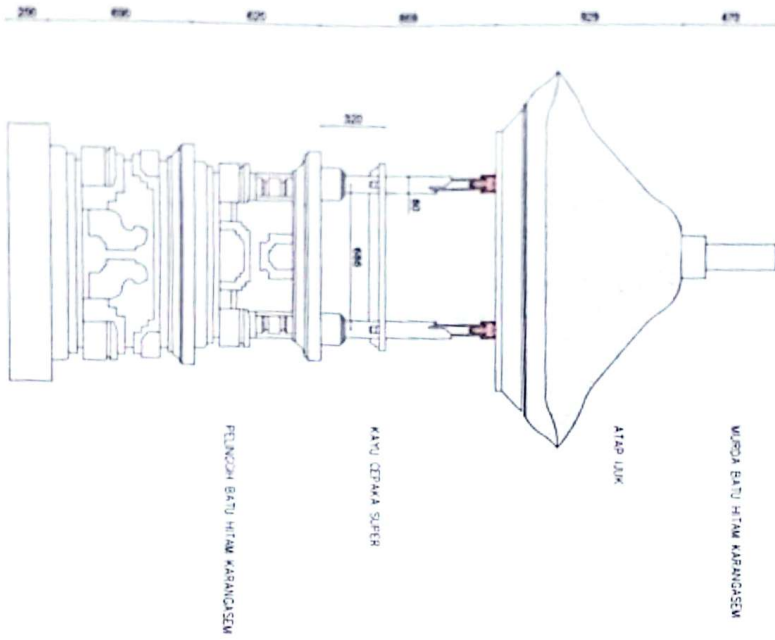

PURA PUSEH
 BANJAR TANGTU, KESMAN KERTALANGU
 KEC. DENPASAR TIMUR - KOTA DENPASAR

PELINGSIH TAJUK



ARJIE IGA BRIGIS ALTI PRAMATIYANA JM

Arjie Iga Brigis Alti Pramatiyana JM

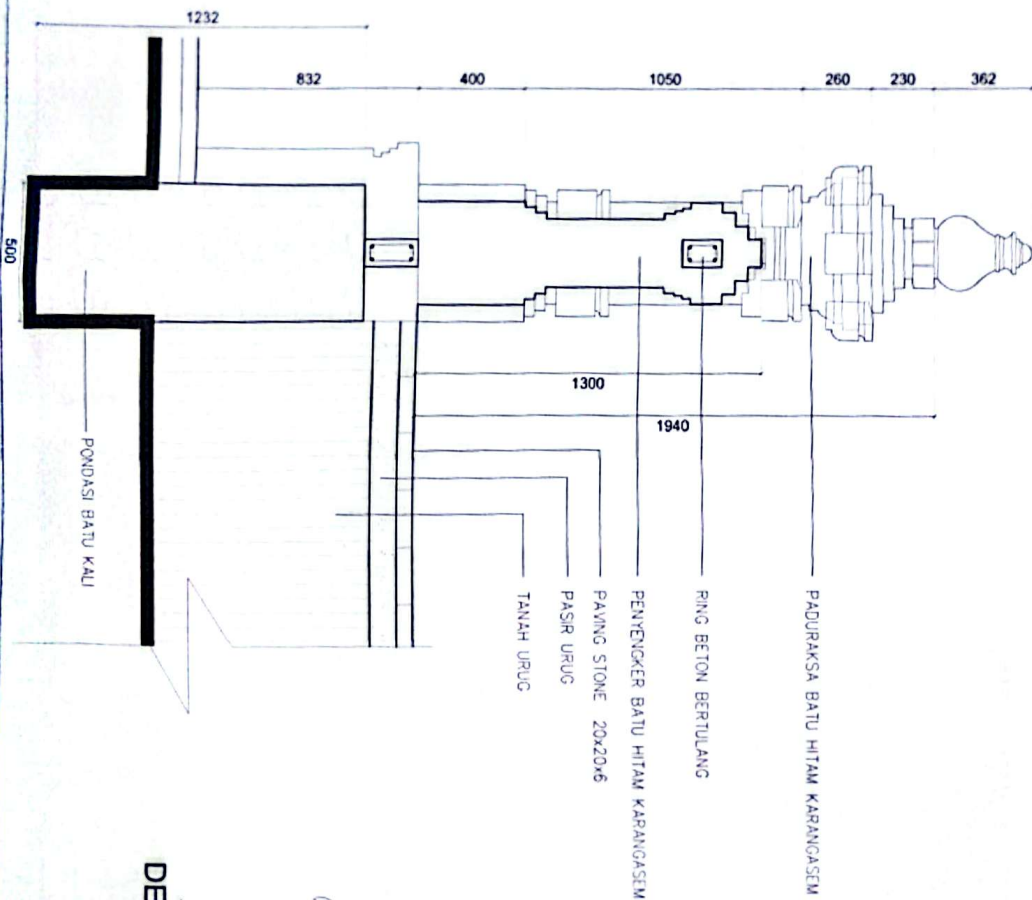

DETAIL PENYENGER



PURA PUSEH
 BANJAR TANGTU, KESMAN KERTALANOU
 KEC. DEPAKSE TUBI - KOTA DEPAKSE

Handwritten signature
 RAB. GA. BROS. KUT. SEMA. T. MANAJI

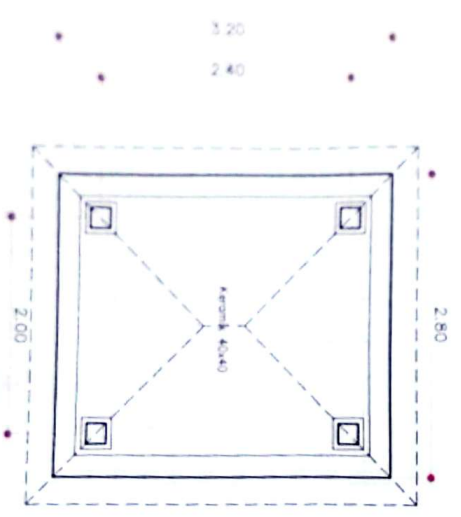
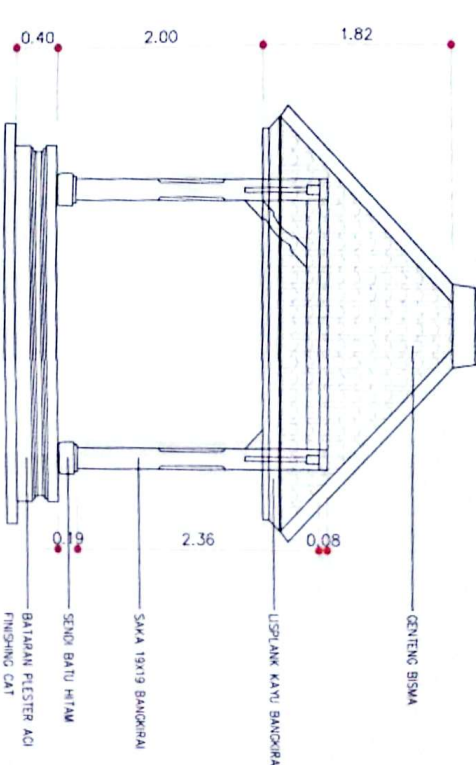
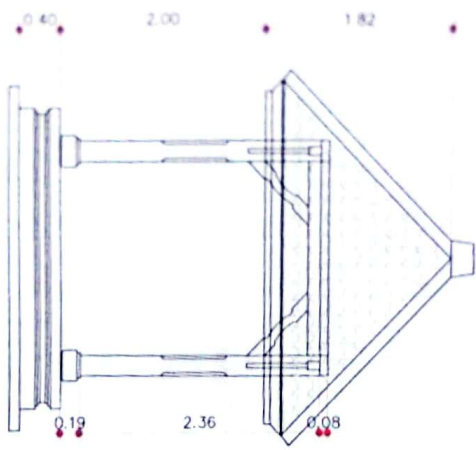

PURA PUSEH
 BANJAR TANGTIL, KESUMAN KERTALANGU
 KEC. DENPASAR TIMUR - KOTA DENPASAR

BALE PESANDEKAN

ARIR, DA. BAQIS AULI PRAMATYANALAM

Arir

**SURAT PERNYATAAN PENDAMPINGAN TEKNIS
TERHADAP PENERIMA HIBAH**

Yang bertandatangan dibawah ini :

Nama : Ar.Ir. Ida Bagus Alit Pramathana, IAI

KTP No 5171032702660002

Pendidikan : S1(Sarjana Teknik)

Alamat : Jalan Hangtuh No.3, Sanur, Kecamatan Denpasar Selatan

Dengan ini saya menyatakan bahwa saya bersedia melakukan pendampingan teknis terhadap penerima hibah renovasi Pura Puseh, Banjar Tangtu, Kesiman Kertalangu, Denpasar Timur, dalam rangka pemberian hibah dari Pemerintah Provinsi Bali.

Demikina surat pernyataan ini saya buat dengan sebenarnya, dan dapat digunakan sebagaimana mestinya.

Denpasar, 28 Januari 2026



Ar.Ir. Ida Bagus Alit Pramathana, IAI

294/PT.17/8/61/92

DEPARTEMEN PENDIDIKAN DAN KEBUDAYAAN
UNIVERSITAS UDAYANA

MEMBERIKAN KEPADA

Dela Bagus Alit Prantathama

WONIA KESTIKA

8508221022

FAKULTAS

Departemen

TANGGAL 27 Februari 1992

DIDANGI

Teknik
Teknik Arsitektur

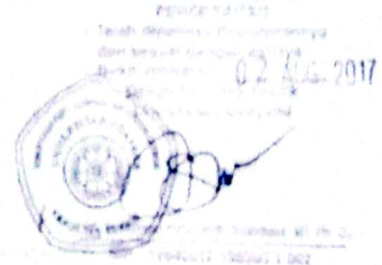

IJAZAH

SARJANA

PROGRAM STUDI

Teknik Arsitektur

SETELAH MEMENUHI SEMUA PERSYARATAN YANG DITENTUKAN UNTUK MENGERHUS IJAZAH TERSEBUT,

KEPADANYA DIBERIKAN TITIK WENANG DAN HAK YANG BERTINDUKAN DENGAN IJAZAH YANG DIMILIKINYA.



DEKAN FAKULTAS

IR. IGUSI MADE PUTERA
NIP. 130 780 304



Departemen 30 September 1992

PROF. DR. IGUSI HAURAH FUTU ADNYANA
NIP. 130 453 042

**PROVINSI BALI
KOTA DENPASAR**

NIK : 5171023112550269

| | |
|-------------------|---|
| Nama | : MADE DARMA |
| Tempat/Tgl Lahir | : DENPASAR, 31-12-1955 |
| Jenis Kelamin | : LAKI-LAKI Gol. Darah : B |
| Alamat | : JL. PUCUK BANG NO.42 DPS, BRLINK, TANGTU |
| RT/RW | : 000/000 |
| Kel/Desa | : KESIMAN KERTALANGU |
| Kecamatan | : DENPASAR TIMUR |
| Agama | : HINDU |
| Status Perkawinan | : KAWIN |
| Pekerjaan | : PEGAWAI NEGERI SIPIL (PNS) |
| Kewarganegaraan | : WNI |
| Berlaku Hingga | : SEUMUR HIDUP |



KOTA DENPASAR
26-10-2017



SEKRETARIS

**PROVINSI BALI
KOTA DENPASAR**

NIK : 5171021209820002

| | |
|-------------------|--------------------------------|
| Nama | : MADE ADNYANA |
| Tempat/Tgl Lahir | : DENPASAR, 12-09-1982 |
| Jenis Kelamin | : LAKI-LAKI Gol. Darah : O |
| Alamat | : JL. PUCUK BANG NO.39, TANGTU |
| RT/RW | : -/- |
| Kel/Desa | : KESIMAN KERTALANGU |
| Kecamatan | : DENPASAR TIMUR |
| Agama | : HINDU |
| Status Perkawinan | : KAWIN |
| Pekerjaan | : KARYAWAN SWASTA |
| Kewarganegaraan | : WNI |
| Berlaku Hingga | : 12-09-2018 |



KOTA DENPASAR
04-10-2013



BENDAHARA

**PROVINSI BALI
KOTA DENPASAR**

NIK : 5171022405780003

| | |
|-------------------|--------------------------------|
| Nama | : I WAYAN ARDIKA |
| Tempat/Tgl Lahir | : DENPASAR, 24-05-1978 |
| Jenis Kelamin | : LAKI-LAKI Gol. Darah : O |
| Alamat | : JL. PUCUK BANG NO.33, TANGTU |
| RT/RW | : -/- |
| Kel/Desa | : KESIMAN KERTALANGU |
| Kecamatan | : DENPASAR TIMUR |
| Agama | : HINDU |
| Status Perkawinan | : KAWIN |
| Pekerjaan | : KARYAWAN SWASTA |
| Kewarganegaraan | : WNI |
| Berlaku Hingga | : 24-05-2018 |



KOTA DENPASAR
05-10-2013





PURA PUSEH DESA ADAT SANUR

BANJAR TANGTU, DESA KESIMAN KERTALANGU,
DENPASAR TIMUR, KOTA DENPASAR, PROVINSI BALI
Contact Person 081238302277, 081246127628

Rekening Bank BPD Bali

No.Rek : 045 02.02.31219-3
Nama : Kelihan Adat Banjar Tangtu

